

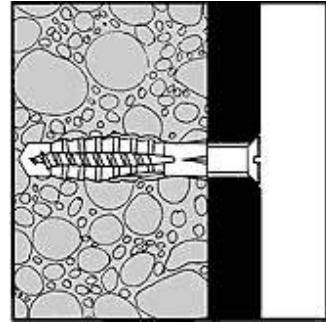

## Nylondübel MN

### Produktmerkmale:

- millionenfach bewährte Konstruktion
- sichere Montage in den meisten Baustoffen
- absolute Drehsicherheit durch breite, federnde Drehsperre
- exakte Schraubenführung durch konischen Innenteil
- hohe Auszugswerte und Abscherwerte
- witterungs- und alterungsbeständig
- problemlose und leichte Verarbeitung
- auch für Durchsteckmontage geeignet



### Ermittlung der Mindestschraubenlänge:

Dicke des zu befestigenden Gegenstandes  
+ Dübellänge  
+ Schrauben Ø  
= Schraubenlänge

Art.-Nr.	Art.-Bezeichnung	XÜÖPÜ
01811	Nylondübel 4x20	F €€€ €€€
01812	Nylondübel 5x25	F €€€ €€€
01813	Nylondübel 6x30	Í €€€€€
01814	Nylondübel 7x35	Í €€€€€
01815	Nylondübel 8x40	G €€€ €€
01816	Nylondübel 10x50	FÍ €€ €€
01818	Nylondübel 12x60	Í €€€€
01817	Nylondübel 14x70	Í €€€€
01819	Nylondübel 15x75	Í €€€€
01810	Nylondübel 16x80	Í €€€€
01820	Nylondübel 20x90	G €€€€

1A6

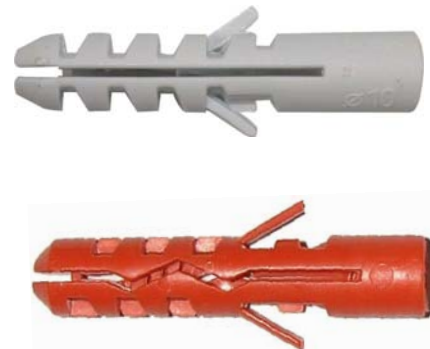

## Multidübel MU

- geeignet für Gipskartonplatten, Lochstein, Porenbeton, Kalksandstein, Vollziegel, Beton
- universell einsetzbar mit Holzschrauben oder Schrauben mit metrischem Gewinde
- automatisch abreißender Kragen bei der Durchsteckmontage macht den Dübel multifunktional
- Einschlagschutz verhindert vorzeitige Dübelspreizung bei Durchsteckmontage

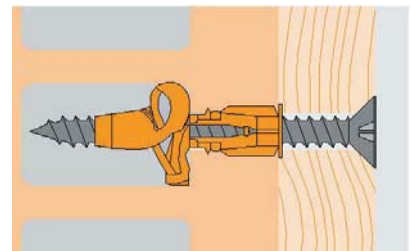

Art.-Nr.	Art.-Bezeichnung	XÜÖPÜ
06820	Multidübel 6x35	Í €€€€€
06821	Multidübel 8x50	HÍ €€€ €€
06822	Multidübel 10x60	FÍ €€ €€
06823	Multidübel 12x70	Í €€€€
06824	Multidübel 14x75	Í €€€€

1A6

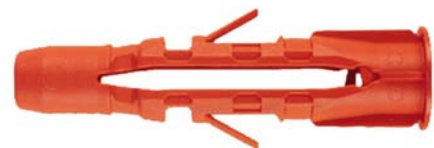

## Allzweckdübel

### Produktmerkmale:

- kraftschlüssige Verankerung (Spreizung) in Vollbaustoff
- formschlüssige Verankerung (Verknotung) in Hohlraum bzw. an Gipskarton- und Leichtbauplatten
- Sperrflügel auf den Spreizsegmenten und Sperrkanten am Dübelhals verhindern das Mitdrehen des Dübels
- bei der Montage an Hohlwänden oder Hohlmauerwerk wird die Version mit Bund bevorzugt, da sie ein Durchrutschen des Dübels in den Hohlraum verhindert

### Ermittlung der Mindestschraubenlänge:

Dicke des zu befestigenden Gegenstandes  
+ Dübellänge  
+ Schrauben Ø  
= Schraubenlänge

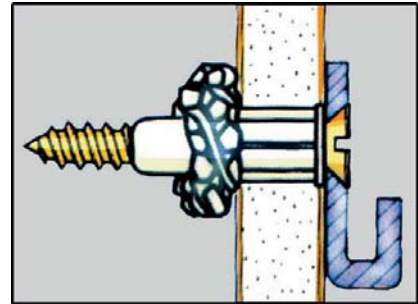
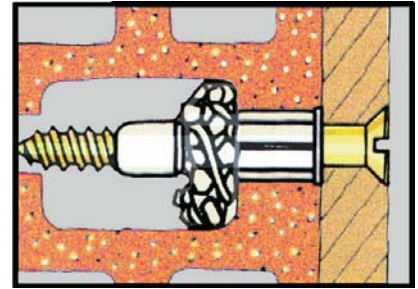

Art.-Nr.	Art.-Bezeichnung	VPE /HP
11177	Allzweckdübel 6x36 o.B.	1 € 000 €
11178	Allzweckdübel 8x51 o.B.	1 € 000 €
11179	Allzweckdübel 10x61 o.B.	1 € 000 €
11180	Allzweckdübel 12x71 o.B.	1 € 000 €
11181	Allzweckdübel 14x75 o.B.	1 € 000 €

13027	Allzweckdübel 5x31 m.B.	1 € 000 €
11182	Allzweckdübel 6x36 m.B.	1 € 000 €
11183	Allzweckdübel 8x51 m.B.	1 € 000 €
11184	Allzweckdübel 10x61 m.B.	1 € 000 €
11185	Allzweckdübel 12x71 m.B.	1 € 000 €
11186	Allzweckdübel 14x75 m.B.	1 € 000 €

1A12



## Mehrzweckdübel Quattro MQ

- Geeignet für alle Baustoffe
- Kontrollierbare Einstecktiefe
- Aus hochwertigem Polyamid PA 6 gefertigt

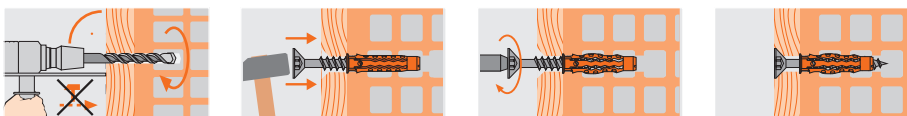

Art.-Nr.	Art.-Bezeichnung	XÜÖPÚ
28706	Mehrzweckdübel 5 mm	1 € 000 €
28707	Mehrzweckdübel 6 mm	1 € 000 €
28708	Mehrzweckdübel 8 mm	1 € 000 €
28709	Mehrzweckdübel 10 mm	1 € 000 €
28710	Mehrzweckdübel 12 mm	1 € 000 €
28711	Mehrzweckdübel 14 mm	1 € 000 €

1A12



## Hohlsteindübel

- überlange Dübel - für alle Hohlkammersteine wie Hochlochziegel, Gitterziegel, Kalksandsteine sowie Gasbeton und anderen Mauerarten bei höchster Auszugssicherheit
- dreifach hintereinander angeordnete Dübelsperren - hervorragende Überdrehsicherheit
- langer stabiler Dübelhals - bei den Typen B 8 H 100 und B 8 H 120 dient der lange Dübelhals zusätzlich als Aussteifung und Schallschutz bei der Befestigung von Fensterrahmen und Türzargen, insbesondere in Verbindung mit Distanzschrauben

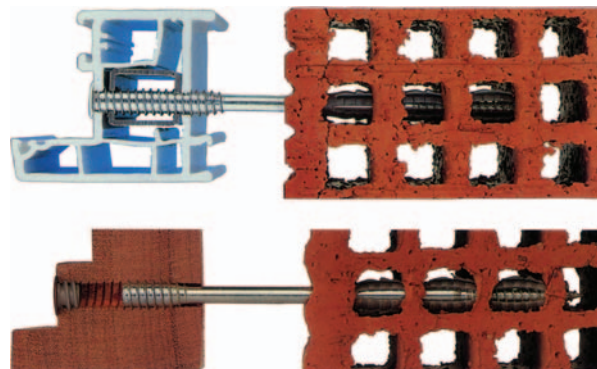
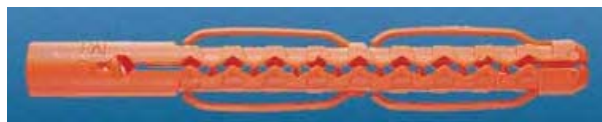

Artikel-Nr.	Abmessung	VPE
01527	6X60	100
01115	8X80	100
01528	10X90	100
10194	10X120	100
01529	14X90	100

1A6

Technische Daten			
Mindestverankerungstiefe mm	Mindestbohrlochtiefe mm	nutzbare Montagelänge mm	Schrauben Ø mm
60	70	-	3,5 - 4,5
80	90	-	4,5 - 6,0
80	90	20	4,5 - 6,0
90	100	-	6,0 - 8,0

## Hohlsteindübel mit und ohne Bund

- überlange Dübel - für alle Hohlkammersteine wie Hochlochziegel, Gitterziegel, Kalksandsteine sowie Gasbeton und anderen Mauerarten bei höchster Auszugssicherheit
- dreifach hintereinander angeordnete Dübelsperren - hervorragende Überdrehsicherheit
- langer stabiler Dübelhals - bei den Typen B 8 H 100 und B 8 H 120 dient der lange Dübelhals zusätzlich als Aussteifung und Schallschutz bei der Befestigung von Fensterrahmen und Türzargen, insbesondere in Verbindung mit Distanzschrauben

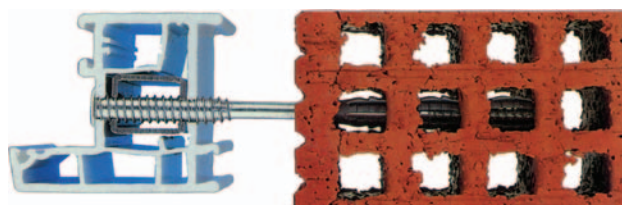

Artikel-Nr.	Abmessung	ohne Bund	VPE
14992	6X60		200
11235	8X80		100
11236	8X100		100
14993	10X90		100

1A12

Artikel-Nr.	Abmessung	mit Bund	VPE
14994	8X100		100
14869	8X120		100
14995	10X120		50
14996	10X135		50
14997	10X160		50
14998	10X185		50
14999	10X230		50
15000	14X135		25
15001	14X160		25
15002	14X185		25
15003	14X230		25

1A12

Technische Daten			
Mindestverankerungstiefe mm	Mindestbohrlochtiefe mm	nutzbare Montagelänge mm	Schrauben Ø mm
80	90	20	4,5 - 6,0
80	90	40	4,5 - 6,0
90	100	30	6,0 - 8,0
90	100	45	6,0 - 8,0
90	100	70	6,0 - 8,0
90	100	95	6,0 - 8,0
90	100	140	6,0 - 8,0
100	110	35	10,0 - 12,0
100	110	60	10,0 - 12,0
100	110	85	10,0 - 12,0
100	110	130	10,0 - 12,0

## Metall-Rahmendübel mit Senkkopfschraube PZ

- mit PZ 3-Antrieb
- Schraubenkopf-Ø 13 mm, mit unverlierbarem Konus
- schnelle, stabile und spannungsfreie Rahmenmontage ohne Hinterfütern oder -keilen
- exakte Abstandsmontage von Fenster- und Türrahmen aus Holz, Kunststoff, Leichtmetall oder Stahl
- exakte radiale Verspannung der Metallhülse
- spezielle Arretiernase verhindert ein Mitdrehen des Konus
- Werkstoff:
  - Schraube: Stahl, gelb chromatiert
  - Konus: Stahl-Druckguß, gelb chromatiert
  - Hülse: Stahl, Alu-Zink-beschichtet
- geeignet für Beton, Ziegelvollsteine, Kalksandvollsteine, Hochlochziegel, Kalksandlochsteine, Hohlblocksteine, Vollbims, Gasbeton, Naturstein etc.
- mind. Verankerungstiefe 30 mm (siehe  $h_v$ )

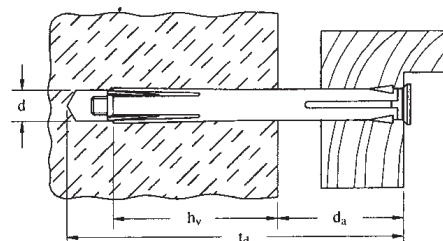

Artikel-Nr.	Artikel-Bezeichnung	VPE
13059	SK-PZ3 METALLRAHMEND. 10X 70	100
02021	SK-PZ3 METALLRAHMEND. 10X 90	100
02018	SK-PZ3 METALLRAHMEND. 10X110	100
02019	SK-PZ3 METALLRAHMEND. 10X130	100
02020	SK-PZ3 METALLRAHMEND. 10X150	100
02022	SK-PZ3 METALLRAHMEND. 10X180	100
		1A6

### Technische Daten

$t_d$ mind. Bohrlochtiefe bei Drucksteckmontage mm	$d_a$ max. Nutzlänge mm
90	42
110	62
130	82
150	102
170	122
200	152
215	172

## Abdeckkappen für Metall-Rahmendübel

- für PZ-Antrieb
- für AGR 8040



### Technische Daten

für Dübel-Ø	Ausführung	Farbe
10 mm	flach Ø 16 mm	weiß RAL 9016
10 mm	flach Ø 16 mm	dunkelbraun RAL 8017

Artikel-Nr.	Artikel-Bezeichnung	VPE
02023	ABDECKKA.FLA.WEISS 16 9016	100
02024	ABDECKKA.FLA.DKL-BRA.16 1 8017	100
		4A6

## Spreiz-Metall-Rahmendübel SP

- mit Torx 30-Antrieb
- schnelle und stabile Rahmenmontage von Fenstern und Türen
- spezielle Arretiernase verhindert ein Mitdrehen des Konus
- Werkstoff:
  - Schraube: Stahl, gelb chromatiert
  - Konus: Stahl-Druckguß, gelb chromatiert
  - Hülse: Stahl, Alu-Zink-beschichtet
- idealer Halt in weichen und porösen Untergründen wie Gasbeton, Porenbeton, Bimsstein und in nicht eindeutig definierten Untergründen, wie sie bei Renovierungsarbeiten auftreten
- Schraubenkopf-Ø 13 mm



Artikel-Nr.	Artikel-Bezeichnung	VPE
13010	SK-TX30 METALLRAHMEND.SP10X112	100
13011	SK-TX30 METALLRAHMEND.SP10X132	100
13012	SK-TX30 METALLRAHMEND.SP10X152	100
13013	SK-TX30 METALLRAHMEND.SP10X182	100
13014	SK-TX30 METALLRAHMEND.SP10X202	100

Technische Daten		
td mind.Bohrlochtiefe bei Druchsteckmontage mm	da max. Nutzlänge mm	hv mind. Verankerungs- tiefe mm
130	47	65
145	67	65
170	87	65
200	117	65
215	137	65

## Nageldübel-Senkopf

- vormontiert
- 100 % Nylon/Polyamid
  - verrottungssicher, beständig gegen Beton-Kieselsäure
  - höchste Auszugswerte, widerstandsfähig gegen chemische Einflüsse
- scharfkantige Dübelflossen
  - verhindert Mitdrehen beim Nachjustieren bzw. beim Lösen der Verbindung



Artikel-Nr.	Artikel-Bezeichnung	VPE
09065	SK-NAGELDÜBEL PZ 5X30	200
09066	SK-NAGELDÜBEL PZ 5X50	200
09067	SK-NAGELDÜBEL PZ 6X40	200
09068	SK-NAGELDÜBEL PZ 6X60	200
09070	SK-NAGELDÜBEL PZ 6X80	200
09071	SK-NAGELDÜBEL PZ 8X60	100
09072	SK-NAGELDÜBEL PZ 8X80	100
09073	SK-NAGELDÜBEL PZ 8X100	100
09074	SK-NAGELDÜBEL PZ 8X120	50

5A9

Technische Daten	
Mind. Verankerungs- tiefe mm	Nutzbare Montage- länge max. mm
25	5
25	25
30	10
30	30
30	50
40	20
40	40
40	60
40	80

## Nageldübel-Flach-/Zylinderkopf

- vormontiert
- 100 % Nylon/Polyamid, verrottungssicher, beständig gegen Beton-Kieselsäure
  - höchste Auszugswerte, widerstandsfähig gegen chemische Einflüsse
- scharfkantige Dübelflossen
  - verhindert Mitdrehen beim Nachjustieren bzw. beim Lösen der Verbindung
- Ausführung mit Flach-/Zylinderkopf, planes Aufliegen bei der Profil- und Kanalbefestigung und somit höhere Befestigungssicherheit



Artikel-Nr.	Artikel-Bezeichnung	VPE
09050	FK-NAGELDÜBEL PZ 5X30	200
09052	FK-NAGELDÜBEL PZ 5X45	200
09054	FK-NAGELDÜBEL PZ 6X40	200
09056	FK-NAGELDÜBEL PZ 6X70	200
09057	FK-NAGELDÜBEL PZ 6X80	200

Technische Daten	
Mind. Verankerungs- tiefe mm	Nutzbare Montage- länge max. mm
25	5
25	25
30	10
30	30
30	50

## Nageldübel "S" Senkkopf

- vormontiert
- Spezial-Nylon
  - zäh, reißfest, hitze- und kältebeständig
- verrottungssicher
  - beständig gegen Beton-Kieselsäure

Artikel-Nr.	Artikel-Bezeichnung	VPE
13067	SK-NAGELDÜBEL "S" PZ 5X 30	100
13068	SK-NAGELDÜBEL "S" PZ 5X 50	100
13069	SK-NAGELDÜBEL "S" PZ 6X 40	100
13070	SK-NAGELDÜBEL "S" PZ 6X 60	100
13071	SK-NAGELDÜBEL "S" PZ 6X 80	100
01153	SK-NAGELDÜBEL "S" PZ 8X 60	100
01155	SK-NAGELDÜBEL "S" PZ 8X 80	100
01157	SK-NAGELDÜBEL "S" PZ 8X100	100
01159	SK-NAGELDÜBEL "S" PZ 8X120	100
01161	SK-NAGELDÜBEL "S" PZ 8X140	100

1A6



### Technische Daten

Mind. Verankerungstiefe mm	Nutzbare Montagelänge max. mm
25	5
25	25
30	10
30	30
30	50
40	20
40	40
40	60
40	80
40	100

## Nageldübel "S" Flach-/Zylinderkopf

- vormontiert
- Spezial-Nylon
  - zäh, reißfest, hitze- und kältebeständig
- verrottungssicher
  - beständig gegen Beton-Kieselsäure
- Ausführung mit Flach-/Zylinderkopf
  - planes Aufliegen bei der Profil und Kanalbefestigung und somit höhere Befestigungssicherheit
- Ausführung mit M6 / M8 Anschlußgewinde
  - Schnellmontage durch einfaches Aufdrehen

Artikel-Nr.	Artikel-Bezeichnung	VPE
10616	FK-NAGELDÜBEL "S" PZ 5X 30	200
01109	FK-NAGELDÜBEL "S" PZ 6X 35	200
01111	FK-NAGELDÜBEL "S" PZ 6X 50	200
01113	FK-NAGELDÜBEL "S" PZ 6X 60	200
01417	FK-NAGELDÜBEL "S" PZ 6X 80	200

1A6



### Technische Daten

Mind. Verankerungstiefe mm	Nutzbare Montagelänge max. mm
25	5
25	25
30	10
30	30
30	50

## Nageldübel "S" mit Anschlußgewinde

- vormontiert
- Spezial-Nylon - zäh, reißfest, hitze- und kältebeständig
- verrottungssicher - beständig gegen Beton-Kieselsäure
- Ausführung mit M6 / M8 Anschlußgewinde - Schnellmontage durch einfaches Aufdrehen
- zur Befestigung von Kabelclips MG und Rohrschellen M8 in der Elektro- und Sanitär/Heizungsbranche

Artikel-Nr.	Artikel-Bezeichnung	VPE
09075	SK-NAGELDÜBEL "S" M6 6X40	200
09080	SK-NAGELDÜBEL "S" M8 8X45	100

5A9



### Technische Daten

Mind. Verankerungstiefe mm
30
40

# Expressnägel

- gehärteter Federstahl
  - hohe Zug- und Scherbelastung
  - hohe Sicherheit
- verzinkt und gelb chromatiert
  - doppelter Korrosionsschutz
- die schnelle und sichere Befestigung von Blechprofilen, Lattenunterkonstruktionen, Rahmen, Fensterbefestigungen und anderen fest zu montierenden Gegenstände auf sämtlichen Vollbaustoffen wie Beton, Natur- und Vollstein

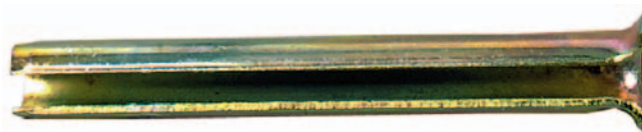

Artikel-Nr.	Artikel-Bezeichnung		VPE
07863	EXPRESSNÄGEL GELB VZ	6X 40	100
01165	EXPRESSNÄGEL GELB VZ	6X 60	100
01167	EXPRESSNÄGEL GELB VZ	6X 80	100
13072	EXPRESSNÄGEL GELB VZ	8X 70	100
13073	EXPRESSNÄGEL GELB VZ	8X 90	100
13074	EXPRESSNÄGEL GELB VZ	8X110	100
13075	EXPRESSNÄGEL GELB VZ	8X130	100
13076	EXPRESSNÄGEL GELB VZ	8X150	100
13077	EXPRESSNÄGEL GELB VZ	8X180	100

Technische Daten		
Mind. Verankerungstiefe mm	Nutzbare Montage-länge max. mm	empfohlene Gebrauchslast in Beton
28	2	0,7 KN
30	30	0,7 KN
30	50	0,7 KN
40	30	1,0 KN
40	50	1,0 KN
40	70	1,0 KN
40	90	1,0 KN
40	110	1,0 KN
40	140	1,0 KN

1A6



## PZ-Fassadendübel MBR-S

- Antrieb: PZ 3
- kurze Spreizzone
- Dübel wird immer mit Schraube geliefert
- zur Befestigung von: Holzlatten, Kanthölzern, Leisten, Fassaden- und Dachunterkonstruktionen aus Holz, Metall und Kunststoff, Fenster- und Türrahmen, Metallprofilen, Dämmstoffen, Blechen, Verkleidungen etc.
- Dübelhals verhindert seitliche Verschiebung
- für Fassaden-, Holz- und Metallbau, Dachdecker, Schreiner, Rolladenbau
- geeignet für: Beton, Vollstein und Naturstein

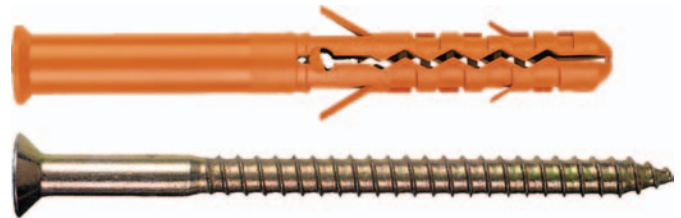
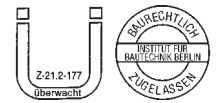

Artikel-Nr.	Artikel-Bezeichnung	VPE
12883	SK-PZ3 FASSADEND.MBR-S 8X 60	100
12884	SK-PZ3 FASSADEND.MBR-S 8X 80	100
12885	SK-PZ3 FASSADEND.MBR-S 8X100	100
12886	SK-PZ3 FASSADEND.MBR-S 8X120	100
12887	SK-PZ3 FASSADEND.MBR-S 8X140	100
12888	SK-PZ3 FASSADEND.MBR-S 10X 60	100
12889	SK-PZ3 FASSADEND.MBR-S 10X 80	100
12890	SK-PZ3 FASSADEND.MBR-S 10X100	50
12891	SK-PZ3 FASSADEND.MBR-S 10X120	50
12892	SK-PZ3 FASSADEND.MBR-S 10X140	50
12893	SK-PZ3 FASSADEND.MBR-S 10X160	50
12894	SK-PZ3 FASSADEND.MBR-S 10X200	50

1A6

### Technische Daten nutzbare Montage- länge mm max.

20  
40  
60  
80  
100  
10  
30  
50  
70  
90  
110  
150

## TX-Fassadendübel MBR-S

- Antrieb: TX 40
- kurze Spreizzone
- Dübel wird immer mit Schraube geliefert
- zur Befestigung von: Holzlatten, Kanthölzern, Leisten, Fassaden- und Dachunterkonstruktionen aus Holz, Metall und Kunststoff, Fenster- und Türrahmen, Metallprofilen, Dämmstoffen, Blechen, Verkleidungen etc.
- Dübelhals verhindert seitliche Verschiebung
- für Fassaden-, Holz- und Metallbau, Dachdecker, Schreiner, Rolladenbau
- geeignet für: Beton, Vollstein und Naturstein

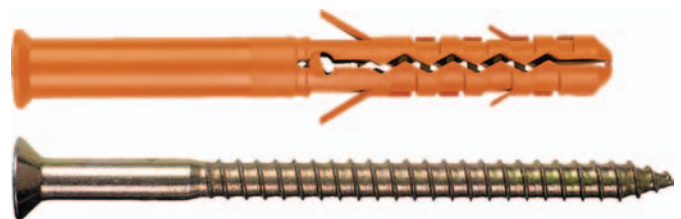

Artikel-Nr.	Artikel-Bezeichnung	VPE
12895	SK-TX40 FASSADEND.MBR-S 10X 60	100
12896	SK-TX40 FASSADEND.MBR-S 10X 80	100
12897	SK-TX40 FASSADEND.MBR-S 10X100	50
12898	SK-TX40 FASSADEND.MBR-S 10X120	50
12899	SK-TX40 FASSADEND.MBR-S 10X140	50
12900	SK-TX40 FASSADEND.MBR-S 10X160	50
12901	SK-TX40 FASSADEND.MBR-S 10X200	50
12902	SK-TX40 FASSADEND.MBR-S 10X240	25

1A6

### Technische Daten nutzbare Montage- länge mm max.

10  
30  
50  
70  
90  
110  
150  
190

## 6-kt-Fassadendübel MBR-S

- Antrieb: 6 kt
- kurze Spreizzone
- Dübel wird immer mit Schraube geliefert
- zur Befestigung von: Holzlatten, Kanthölzern, Leisten, Fassaden- und Dachunterkonstruktionen aus Holz, Metall und Kunststoff, Fenster- und Türrahmen, Metallprofilen, Dämmstoffen, Blechen, Verkleidungen etc.
- Dübelhals verhindert seitliche Verschiebung
- für Fassaden-, Holz- und Metallbau, Dachdecker, Schreiner, Rolladenbau
- geeignet für: Beton, Vollstein und Naturstein

Artikel-Nr.	Artikel-Bezeichnung		VPE
12903	6-KT.FASSADEND.MBR-S	10X 60	100
12904	6-KT.FASSADEND.MBR-S	10X 80	100
12905	6-KT.FASSADEND.MBR-S	10X100	50
12906	6-KT.FASSADEND.MBR-S	10X120	50
12907	6-KT.FASSADEND.MBR-S	10X140	50
12908	6-KT.FASSADEND.MBR-S	10X160	50
12909	6-KT.FASSADEND.MBR-S	10X200	50
12910	6-KT.FASSADEND.MBR-S	10X240	50

1A6

## PZ-Fassadendübel MB-S

- Antrieb: PZ 3
- lange Spreizzone
- Dübel wird immer mit Schraube geliefert
- zur Befestigung von: Holzlatten, Kanthölzern, Leisten, Fassaden- und Dachunterkonstruktionen aus Holz, Metall und Kunststoff, Fenster- und Türrahmen, Metallprofilen, Dämmstoffen, Blechen, Verkleidungen etc.
- Dübelhals verhindert seitliche Verschiebung
- für Fassaden-, Holz- und Metallbau, Dachdecker, Schreiner, Rolladenbau
- geeignet für: Lochstein, Gips, Gasbeton, Leichtbeton  
- notwendige Festigkeitsklassen sind aus der aktuellen bauaufsichtlichen Zulassung zu entnehmen

Artikel-Nr.	Artikel-Bezeichnung		VPE
12911	SK-PZ3 FASSADEND.MB-S	10X 80	100
12912	SK-PZ3 FASSADEND.MB-S	10X100	50
12913	SK-PZ3 FASSADEND.MB-S	10X120	50
12914	SK-PZ3 FASSADEND.MB-S	10X140	50
12915	SK-PZ3 FASSADEND.MB-S	10X160	50
12916	SK-PZ3 FASSADEND.MB-S	10X200	50

1A6



Bauaufsichtlich zugelassen für die Verankerung von Fassadenbekleidungen sowie statisch vergleichbaren Systemen

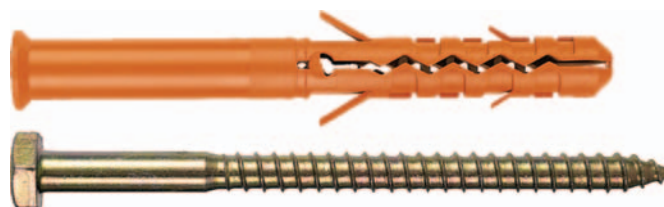

### Technische Daten

nutzbare Montage-  
länge mm max.

10  
30  
50  
70  
90  
110  
150  
190



Bauaufsichtlich zugelassen für die Verankerung von Fassadenbekleidungen sowie statisch vergleichbaren Systemen

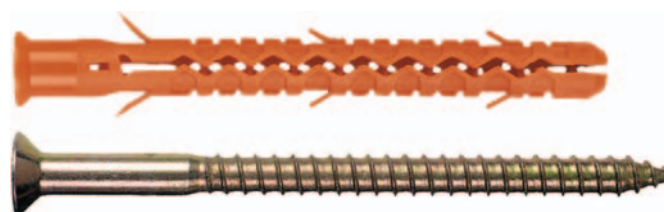

### Technische Daten

nutzbare Montage-  
länge mm max.

10  
30  
50  
70  
90  
130

## TX-Fassadendübel MB-S

- Antrieb: TX 40
- lange Spreizzone
- Dübel wird immer mit Schraube geliefert
- zur Befestigung von: Holzlatten, Kanthölzern, Leisten, Fassaden- und Dachunterkonstruktionen aus Holz, Metall und Kunststoff, Fenster- und Türrahmen, Metallprofilen, Dämmstoffen, Blechen, Verkleidungen etc.
- Dübelhals verhindert seitliche Verschiebung
- für Fassaden-, Holz- und Metallbau, Dachdecker, Schreiner, Rolladenbau
- geeignet für: Lochstein, Gips, Gasbeton, Leichtbeton  
- notwendige Festigkeitsklassen sind aus der aktuellen bauaufsichtlichen Zulassung zu entnehmen

Artikel-Nr.	Artikel-Bezeichnung	VPE
12917	SK-TX40 FASSADEND.MB-S 10X 80	100
12918	SK-TX40 FASSADEND.MB-S 10X100	50
12919	SK-TX40 FASSADEND.MB-S 10X120	50
12920	SK-TX40 FASSADEND.MB-S 10X140	50
12921	SK-TX40 FASSADEND.MB-S 10X160	50
12922	SK-TX40 FASSADEND.MB-S 10X200	50
12923	SK-TX40 FASSADEND.MB-S 10X240	25
12924	SK-TX40 FASSADEND.MB-S 10X280	25
12925	SK-TX40 FASSADEND.MB-S 10X300	25

1A6

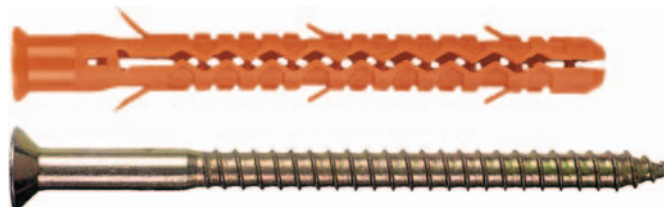

### Technische Daten nutzbare Montage- länge mm max.

10  
30  
50  
70  
90  
130  
170  
210  
230



Bauaufsichtlich zugelassen für die Verankerung von Fassadenbekleidungen sowie statisch vergleichbaren Systemen

## 6-kt-Fassadendübel MB-S

- Antrieb: 6-kt
- lange Spreizzone
- Dübel wird immer mit Schraube geliefert
- zur Befestigung von: Holzlatten, Kanthölzern, Leisten, Fassaden- und Dachunterkonstruktionen aus Holz, Metall und Kunststoff, Fenster- und Türrahmen, Metallprofilen, Dämmstoffen, Blechen, Verkleidungen etc.
- Dübelhals verhindert seitliche Verschiebung
- für Fassaden-, Holz- und Metallbau, Dachdecker, Schreiner, Rolladenbau
- geeignet für: Lochstein, Gips, Gasbeton, Leichtbeton  
- notwendige Festigkeitsklassen sind aus der aktuellen bauaufsichtlichen Zulassung zu entnehmen

Artikel-Nr.	Artikel-Bezeichnung	VPE
12926	6-KT.FASSADEND.MB-S 10X 80	100
12927	6-KT.FASSADEND.MB-S 10X100	50
12928	6-KT.FASSADEND.MB-S 10X120	50
12929	6-KT.FASSADEND.MB-S 10X140	50
12930	6-KT.FASSADEND.MB-S 10X160	50
12931	6-KT.FASSADEND.MB-S 10X200	50
12932	6-KT.FASSADEND.MB-S 10X240	25
12933	6-KT.FASSADEND.MB-S 10X280	25
12934	6-KT.FASSADEND.MB-S 10X300	25

1A6

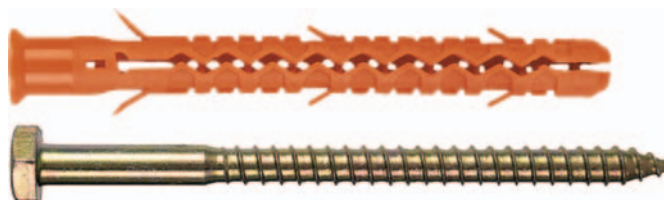

### Technische Daten nutzbare Montage- länge mm max.

10  
30  
50  
70  
90  
130  
170  
210  
230

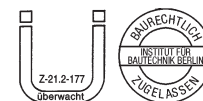

## Abdeckkappen flach für Fassadendübel mit PZ 3

- passend für PZ 3
- Ø 16 mm



Artikel-Nr.	Artikel-Bezeichnung	VPE
12935	ADK F.FASSADEND.PZ 3 WEISS	100
12936	ADK F.FASSADEND.PZ 3 HELLBRAUN	100
12937	ADK F.FASSADEND.PZ 3 DKL-BRAUN	100
12938	ADK F.FASSADEND.PZ 3 SCHWARZ	100

1A6

### Technische Daten

RAL
9010
1001
8017
9017

## Abdeckkappen flach für Fassadendübel mit TX 40

- passend für TX 40
- Ø 18 mm



Artikel-Nr.	Artikel-Bezeichnung	VPE
12939	ADK F.FASSADEND.TX40 WEISS	100
12940	ADK F.FASSADEND.TX40 HELLBRAUN	100
12941	ADK F.FASSADEND.TX40 DKL-BRAUN	100
12942	ADK F.FASSADEND.TX40 SCHWARZ	100

1A6

### Technische Daten

RAL
9010
1001
8017
9017

## Fassadendübel MBR

- kurze Spreizzone
- zur Befestigung von: Holzlatten, Kanthölzern, Leisten, Fassaden- und Dachunterkonstruktionen aus Holz, Metall und Kunststoff, Fenster- und Türrahmen, Metallprofilen, Dämmstoffen, Blechen, Verkleidungen etc.
- Dübelhals verhindert seitliche Verschiebung
- für Fassaden-, Holz- und Metallbau, Dachdecker, Schreiner, Rolladenbau
- geeignet für: Beton, Vollstein, Naturstein
- Zulassung gilt nur in Verbindung mit AGR 8013/8014

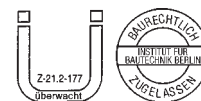

Baufaufsichtlich zugelassen für die Verankerung von Fassadenbekleidungen sowie statisch vergleichbaren Systemen



Artikel-Nr.	Artikel-Bezeichnung	VPE
12943	FASSADEND.KURZE SPREIZZ. 8X 60	100
12944	FASSADEND.KURZE SPREIZZ. 8X 80	100
12945	FASSADEND.KURZE SPREIZZ. 8X100	100
12946	FASSADEND.KURZE SPREIZZ. 8X120	100
12947	FASSADEND.KURZE SPREIZZ. 8X140	100
12948	FASSADEND.KURZE SPREIZZ. 10X 60	100
12949	FASSADEND.KURZE SPREIZZ. 10X 80	100
12950	FASSADEND.KURZE SPREIZZ. 10X100	100
12951	FASSADEND.KURZE SPREIZZ. 10X120	100
12952	FASSADEND.KURZE SPREIZZ. 10X140	100
12953	FASSADEND.KURZE SPREIZZ. 10X160	100
12954	FASSADEND.KURZE SPREIZZ. 10X200	50
12955	FASSADEND.KURZE SPREIZZ. 10X240	50

1A6

### Technische Daten

nutzbare Montage-  
länge mm max.

20
40
60
80
100
10
30
50
70
90
110
150
190

## Fassadendübel MB

- lange Spreizzone
- zur Befestigung von: Holzlatten, Kanthölzern, Leisten, Fassaden- und Dachunterkonstruktionen aus Holz, Metall und Kunststoff, Fenster- und Türrahmen, Metallprofilen, Dämmstoffen, Blechen, Verkleidungen etc.
- Dübelhals verhindert seitliche Verschiebung
- für Fassaden-, Holz- und Metallbau, Dachdecker, Schreiner, Rolladenbau
- geeignet für: Gips, Gasbeton, Leichtbeton, Lochstein
- Zulassung gilt nur in Verbindung mit AGR 8013/8014



Bauaufsichtlich zugelassen für die Verankerung von Fassadenbekleidungen sowie statisch vergleichbaren Systemen



Artikel-Nr.	Artikel-Bezeichnung	VPE
12956	FASSADEND.LANGE SPREIZZ.10X 80	100
12957	FASSADEND.LANGE SPREIZZ.10X100	100
12958	FASSADEND.LANGE SPREIZZ.10X120	100
12959	FASSADEND.LANGE SPREIZZ.10X140	100
12960	FASSADEND.LANGE SPREIZZ.10X160	100
12961	FASSADEND.LANGE SPREIZZ.10X200	50
12962	FASSADEND.LANGE SPREIZZ.10X240	50
12963	FASSADEND.LANGE SPREIZZ.10X280	50
12964	FASSADEND.LANGE SPREIZZ.10X300	50

1A6

### Technische Daten nutzbare Montage- länge mm max.

10  
30  
50  
70  
90  
130  
170  
210  
230

## Holzschraube rostfrei V4A

- Edelstahl A4 mit PZ 3 Antrieb (ASX „K“)
- passend für AGR 8011 und AGR 8012
- Schraube muss immer 5 mm länger sein als der zugehörige Dübel
- zugelassen für Fassadenbefestigungen in Verbindung mit Dübel MBR / MB



Bauaufsichtlich zugelassen für die Verankerung von Fassadenbekleidungen sowie statisch vergleichbaren Systemen



Artikel-Nr.	Artikel-Bezeichnung	VPE
12965	SK-PZ3 HOLZSCHRAUBE A4 6X 85	100
12966	SK-PZ3 HOLZSCHRAUBE A4 6X105	100
12967	SK-PZ3 HOLZSCHRAUBE A4 6X125	100
12968	SK-PZ3 HOLZSCHRAUBE A4 6X145	100

12969	SK-PZ3 HOLZSCHRAUBE A4 7 X 85	100
12970	SK-PZ3 HOLZSCHRAUBE A4 7 X105	100
12971	SK-PZ3 HOLZSCHRAUBE A4 7 X125	100
12972	SK-PZ3 HOLZSCHRAUBE A4 7 X145	100
12973	SK-PZ3 HOLZSCHRAUBE A4 7 X165	100

1A6

## Holzschraube rostfrei V4A

- Edelstahl A4 mit TX 40 Antrieb (ASX „K“)
- passend für AGR 8011 und AGR 8012
- Schraube muss immer 5 mm länger sein als der zugehörige Dübel
- zugelassen für Fassadenbefestigungen in Verbindung mit Dübel MBR / MB



Bauaufsichtlich zugelassen für die Verankerung von Fassadenbekleidungen sowie statisch vergleichbaren Systemen



Artikel-Nr.	Artikel-Bezeichnung	VPE
12974	SK-TX40HOLZSCHRAUBE A4 7X 65	100
12975	SK-TX40HOLZSCHRAUBE A4 7X 85	100
12976	SK-TX40HOLZSCHRAUBE A4 7X105	100
12977	SK-TX40HOLZSCHRAUBE A4 7X125	100
12978	SK-TX40HOLZSCHRAUBE A4 7X145	100
12979	SK-TX40HOLZSCHRAUBE A4 7X165	100
12980	SK-TX40HOLZSCHRAUBE A4 7X205	100
12981	SK-TX40HOLZSCHRAUBE A4 7X245	100
12982	SK-TX40HOLZSCHRAUBE A4 7X285	50

1A6



Bauaufsichtlich zugelassen für die Verankerung von Fassadenbekleidungen sowie statisch vergleichbaren Systemen

## Iso-Fasadendübel

- zur Überbrückung von Isolierungen bei Vollwärmeschutz
- für Vollbaustoffe
- integrierter, vormontierter 5 mm Nyldübel zur Befestigung kleiner Gegenstände mit Holzschraube 3,0 mm
- zugelassen für Fassadenbefestigungen

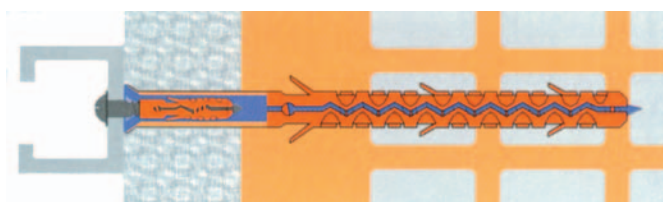
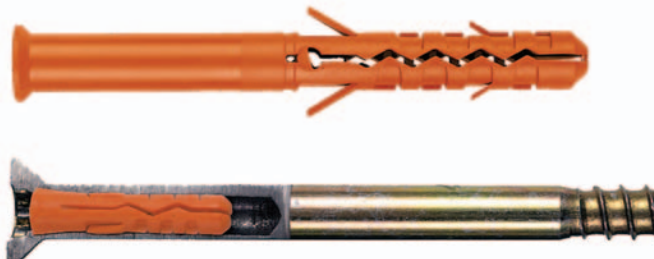

### Technische Daten

nutzbare Montagelänge
30
50
70
90
110

Artikel-Nr.	Artikel-Bezeichnung	VPE
12983	ISO-FASSADENDÜBEL 10X 80	100
12984	ISO-FASSADENDÜBEL 10X100	50
12985	ISO-FASSADENDÜBEL 10X120	50
12986	ISO-FASSADENDÜBEL 10X140	50
12987	ISO-FASSADENDÜBEL .10X160	50

1A6

## ISO-Fassaden-Hohlsteindübel

- zur Überbrückung von Isolierungen bei Vollwärmeschutz
- für Lochsteinmauerwerk
- integrierter, vormontierter 5 mm Nyldübel zur Befestigung kleiner Gegenstände mit Holzschraube 3,0 mm
- zugelassen für Fassadenbefestigungen



Bauaufsichtlich zugelassen für die Verankerung von Fassadenbekleidungen sowie statisch vergleichbaren Systemen

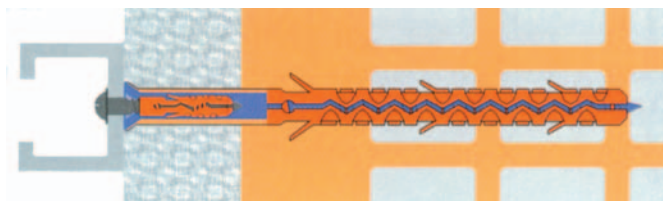
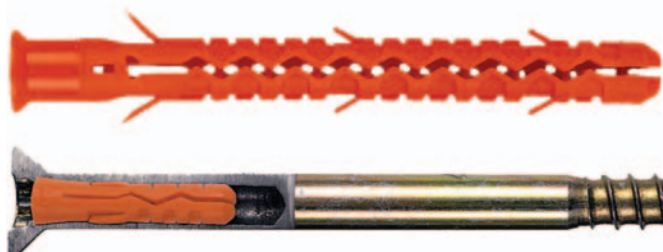

### Technische Daten

nutzbare Montagelänge
10
30
50
70
90

Artikel-Nr.	Artikel-Bezeichnung	VPE
12988	ISO-Fassaden-Hohlsteindübel 10X 80	100
12989	ISO-Fassaden-Hohlsteindübel 10X100	50
12990	ISO-Fassaden-Hohlsteindübel 10X120	50
12991	ISO-Fassaden-Hohlsteindübel 10X140	50
12992	ISO-Fassaden-Hohlsteindübel 10X160	50

1A6

# ISO-DÜBEL

- für Styropor- und Hartschaumplatten
- Hauptanwender: Kälte- und Klimatechnik, Elektrik und Fassadenbau
- zur Befestigung u. a. von: Beleuchtungen, Alarmanlagen, Unterkonstruktionen, Transparenten, Gegensprechanlagen, Fallrohren, Schalt- und Regelanlagen in Isolierung
- Schrauben mit metrischem oder Holzgewinde einsetzbar

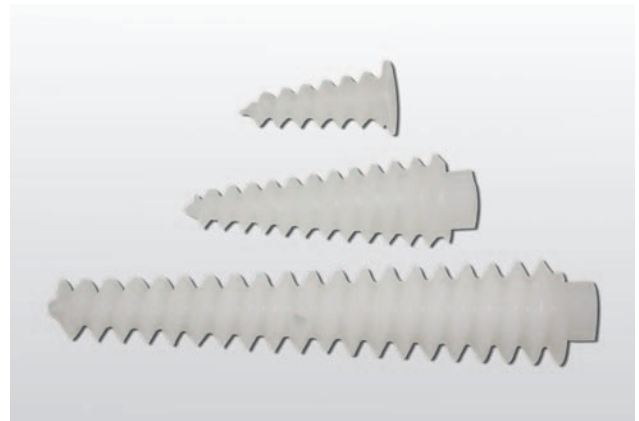

## Montagetip:

- bei verputzten Hartschaumplatten muß der Putz vor der Montage des Dübels bis zum max. Dübel Ø aufgebohrt werden
- bei metallbeschichteten Sandwichplatten muß vor der Montage Bohrungen in der Größe des max. Ø gebohrt werden
- die Bohrungen sollten mit Silikon (bei Sandwichplatten), oder Acryl (bei Putz) gegen Eindringen von Feuchtigkeit abgedichtet werden

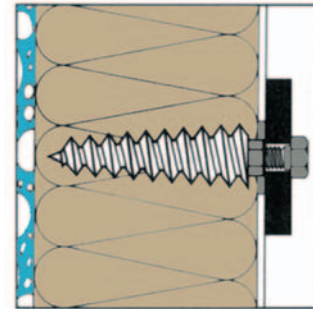

Artikel-Nr.	Abmessung	VPE
11208	ISO-Dübel 50 mm	170
11209	ISO-Dübel 90 mm	50
11210	ISO-Dübel 170 mm	25

1A12

## Technische Daten

Artikel-Nr.	Antrieb	max. Dübel Ø mm	Innenbohrung Tiefe mm	passende Schrauben Holz mm	passende Schrauben Gewinde
11208	Schlitz 9 mm	20	40	4,0	M 4
11209	6 Kt. SW 17	30	50	8,0	M 8
11210	6 Kt. SW 17	33	100	8,0	M 8

# TD Taro-Dübel

- für spreizdruckfreie Befestigung in Porenbeton und Gips
- 100% Nylon - verrottungssicher, hohe Auszugswerte
- Schrauben mit metrischem- oder Holzgewinde einschraubbar
- inkl. passendem Einschraubwerkzeug

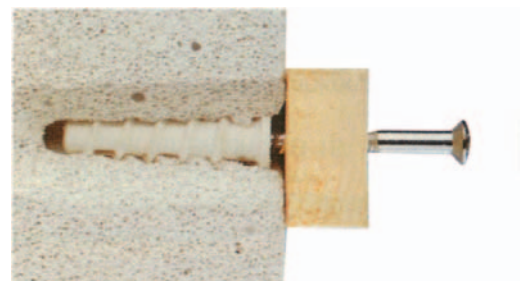

## Technische Daten

Länge mm	Bohr-Ø in Porenbeton ca. 2,5 N/mm	Schrauben-Ø Holz
40	8	4,0 - 4,5
45	10	5,0 - 6,0
60	13	7,0 - 8,0

Artikel-Nr.	Artikel-Bezeichnung	VPE
10322	Taro-Dübel 4/40	100
10323	Taro-Dübel 6/45	100
10324	Taro-Dübel 8/60	100

1A6

## Dämmstoffdübel - K

- mit Kunststoffspreiznagel vormontiert
- zur Befestigung von weichen und druckfesten Dämmstoffplatten
- auf Ziegel, Porenbeton, Leicht- und Vollsteine, etc.
- hochwertiger, schlagfester Kunststoff - hohe Haltewerte
- für Strukkateure, Gipser, Maler und Fassadenbauer
- mind. Setztiefe 50 mm



Artikel-Nr.	Artikel-Bezeichnung	VPE
12993	DÄMMSTOFFDÜBEL-KST-NAGEL 90	250
12994	DÄMMSTOFFDÜBEL-KST-NAGEL 110	250
12995	DÄMMSTOFFDÜBEL-KST-NAGEL 130	250
12996	DÄMMSTOFFDÜBEL-KST-NAGEL 150	250
12997	DÄMMSTOFFDÜBEL-KST-NAGEL 180	250

1A6

### Technische Daten

Teller Ø mm	Dämmstoffstärke mm	Bohr-Ø mm
50	40	10
60	70	10
65	90	10
60	110	10
60	130	10

## Dämmstoffdübel - M

- mit Stahlnagel verzinkt vormontiert
- zur Befestigung von weichen und druckfesten Dämmstoffplatten
- auf Beton, Ziegel, Porenbeton, Leicht- und Vollsteine, etc.
- für Strukkateure, Gipser, Maler und Fassadenbauer
- mind. Setztiefe 50 mm



Artikel-Nr.	Artikel-Bezeichnung	VPE
12998	DÄMMSTOFFDÜBEL-METALL-NAGEL 90	250
12999	DÄMMSTOFFDÜBEL-METALL-NAGEL 120	250
13000	DÄMMSTOFFDÜBEL-METALL-NAGEL 140	250
13001	DÄMMSTOFFDÜBEL-METALL-NAGEL 160	250
13002	DÄMMSTOFFDÜBEL-METALL-NAGEL 180	250
13003	DÄMMSTOFFDÜBEL-METALL-NAGEL 200	250

1A6

### Technische Daten

Teller Ø mm	Dämmstoffstärke mm	Bohr-Ø mm
50	40	10
60	70	10
65	90	10
60	110	10
60	130	10
60	150	10

## Dämmplattenhalter Metall

- Ganzmetallführung, daher feuerbeständig
- erhöhte Korrosionsschutz durch Alu-Zink-Auflage
- zur Befestigung von weichen und druckfesten Dämmplatten
- auf Beton, Ziegel, Porenbeton, Leicht- und Vollsteine, etc.
- für Strukkateure, Gipser, Maler und Fassadenbauer
- Teller-Ø 35 mm
- in Porenbeton G2/G4 ohne Vorbohren einschlagen



Artikel-Nr.	Artikel-Bezeichnung	VPE
10198	DÄMMPLATTENHALTER METALL 80	250
10199	DÄMMPLATTENHALTER METALL 110	250
10200	DÄMMPLATTENHALTER METALL 140	250
10201	DÄMMPLATTENHALTER METALL 170	250

1B6

### Technische Daten

Dübellänge mm	Dämmstoffstärke mm	Bohr-Ø mm
80	0 - 30	8
110	30 - 60	8
140	60 - 90	8
170	90 - 120	8

## Dämmplattenteller

- passend für Dämmplattenhalter Metall
- speziell für weiche Dämmplatten

Artikel-Nr.	Artikel-Bezeichnung	VPE
10208	DÄMMPLATTENTELLER METALL 80	250

1B6





## Gerüstschraube

- **zur Befestigung von:**
- Gerüsten, Spannseilen, Ketten Rankgerüsten, Sicherheitsgeschirren u. a.
- **geeignet für:**
- Beton, Leichtbeton, Natursteine, Vollsteine, Lochsteine, Hohlblocksteine, Gasbeton, Holz (ohne Dübel), etc.
- Ösen-Ø 23 mm



Artikel-Nr.	Artikel-Bezeichnung	VPE
13005	GERÜST-ÖSENSCHR.GELB ÖS 12X 90	20
13004	GERÜST-ÖSENSCHR.GELB ÖS 12X120	20
01900	GERÜST-ÖSENSCHR.GELB ÖS 12X160	20
01901	GERÜST-ÖSENSCHR.GELB ÖS 12X190	20
01902	GERÜST-ÖSENSCHR.GELB ÖS 12X230	20
02451	GERÜST-ÖSENSCHR.GELB ÖS 12X300	20
01903	GERÜST-ÖSENSCHR.GELB ÖS 12X350	20

(Schaftabmessungen Ø mm x L mm)

1B6/1B46

## AVerschlußstopfen f. Grüstdübel

- verhindert das Eindringen von Feuchtigkeit
- leicht ausgebrochene Bohrlöcher werden gut abgedeckt
- zur mehrfachen Verwendung eines Bohrloches oder Dübels ist die Kappe mit einem Schraubendreher leicht demontierbar

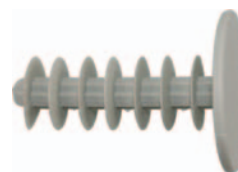

Artikel-Nr.	Artikel-Bezeichnung	VPE
13006	ABDECKKAPPEN 12X40 TRANSP.	100

1B6

## Gipskarton-Dübel

- ideal für Gipskarton- und Leichtbauplatten sowie Porenbeton und Gips - bei Gips 8 mm vorbohren
- zentrierte Dübelbohrspitze - punktgenaues Ansetzen
- spezielle Konstruktion des Innengewindes - Holzschrauben von 3,9 - 4,5 sowie Gewindeschrauben M 4 universell einschraubbar
- Gipskartondübel mit Anschlußgewinde M 6 / M 8 für Elektro/ Sanitär-, Heizungsbranche
- Lieferung inkl. passendem Einschraubwerkzeug im HP

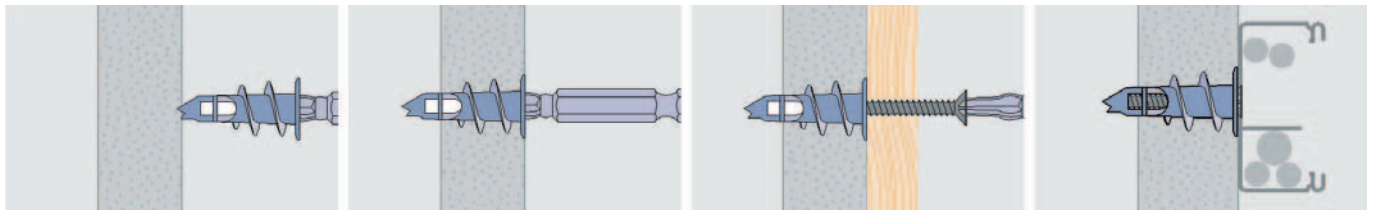

Artikel-Nr.	Artikel-Bezeichnung	VPE
10216	RJetplug MJP GDK 39/4.0-4.5 M4	100
10219	HJetplug MJP m M6	100
10221	HJetplug MJP m M8	100
10227	RFiber Jet MFJ 29/4.0-4.5 M4	100

1C6

### Technische Daten

max. Einschraubtiefe bei Schrauben M4	Material
25	Zink - Druck
-	Zink - Druck
-	Zink - Druck
15	Kunststoff

## Bits für Gipskartondübel

- Antrieb 1/4" Sechskant E 6,3

**Art.-Nr. 8055 39 1:** Duo-Bit für Typ 29 + 39  
- einschrauben des Dübels und einer Schraube mit PZ/PH 2-Antrieb

**Art.-Nr. 8055 39 68:** Bit für Anschlußgewinde M6/M8

Artikel-Nr.	Artikel-Bezeichnung	VPE
10218	DUO-BIT F.GIPSKARTON-DÜBEL	10
10230	BIT F.GIPSKARTONDÜBEL M6/M8	10

1C6



## Plattendübel

- zur Montage leichter Bauteile in Gipskarton- und Spanplatten
- für Spanplattenschrauben 3,5 mm, Mindestschraubenlänge 50 mm
- geeignet für Elektriker, Innenausbau
- Klemmstärke Plattendicke max. 2 x 12,5 mm



### Technische Daten

Klemmstärke Plattendicke max. mm	Bohr Ø
2 x 12,5	10 mm

Artikel-Nr.	Abmessung	VPE
13078	Plattendübel	250

1B12

## Metall-Hohlraumdübel

- zur Befestigung mittelschwerer Bauteile auf Gipskarton- und sonst. Plattenwerkstoffen
- geeignet für Elektriker, Heizungs-, Lüftungs- und Sanitärinstallateure, Trocken- und Innenausbau
- Schraube vormontiert
- rationeller, einfacher Spreizvorgang mit einer Zange

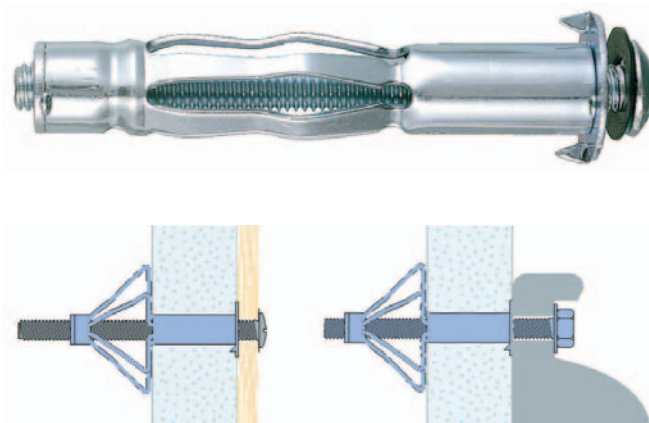

Artikel-Nr.	Abmessung	VPE
10234	4 x 20	100
10235	4 x 26 26	100
10236	4 x 455	100
10238	5 x 166	100
10239	5 x 3232	100
10240	5 x 455	100
10242	6 x 166	100
10243	6 x 3232	100
10244	6 x 455	100
10245	8 x 166	100
10247	8 x 3232	100
10248	8 x 455	100

### Technische Daten

Klemmstärke Plattendicke mm	Bohr-Ø mm	Antrieb
3 - 20	8	PH 2
18 - 26	8	PH 2
32 - 45	8	PH 2
3 - 16	11	PH 2
14 - 32	11	PH 2
32 - 45	11	PH 2
3 - 16	13	PH 2
14 - 32	13	PH 2
32 - 45	13	PH 2
3 - 16	13	6-kt
16 - 32	13	6-kt
32 - 45	13	6-kt

1B6B6

## Montagezange für Metall-Hohlraumdübel



Artikel-Nr.	Artikel-Bezeichnung	VPE
10249	MONTAGEZANGE F.HOHLRAUMD.M4-M6	1
10251	MONTAGEZANGE F.HOHLRAUMD.M4-M8	1

1B6B6

## Federklappdübel mit Rändelmutter

### geeignet für:

- Gipskarton, Gipsfaserplatten, Spanplatten, Faserzementplatten, Holzwolleleichtbauplatten, Hartfaserplatten, Hohlziegeldecken, Stahlsteindecken, Hohlkörperdecken, Trapezblech usw.

### zur Befestigung von:

- Regalen, Schaltern, Oberschränken, Gardinenschienen, Regalschienen, Kabelkanälen, Boilern, Garderoben etc.



Artikel-Nr.	Artikel-Bezeichnung		VPE
10281	FEDERKL-DÜBEL M.MS-MU. M3X85		100
10282	FEDERKL-DÜBEL M.MS-MU. M4X95		50

1B6B6

### Technische Daten

Bohrer-Ø mm	erforderliche Hohlraumtiefe mm
11,0	27
15,0	34

## Federklappdübel mit Scheibe

### geeignet für:

- Gipskarton, Gipsfaserplatten, Spanplatten, Faserzementplatten, Holzwolleleichtbauplatten, Hartfaserplatten, Hohlziegeldecken, Stahlsteindecken, Hohlkörperdecken, Trapezblech usw.

### zur Befestigung von:

- Regalen, Schaltern, Oberschränken, Gardinenschienen, Regalschienen, Kabelkanälen, Boilern, Garderoben etc.

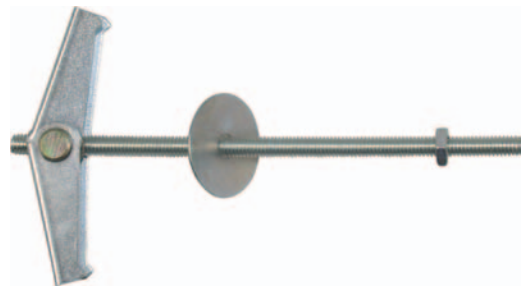

Artikel-Nr.	Artikel-Bezeichnung	VPE
10274	FEDERKL-DÜBEL M.MU U.SCH.M4X90	50

1B6B6

### Technische Daten

Bohrer-Ø mm	erforderliche Hohlraumtiefe mm
15,0	34

## Federklappdübel mit Haken und Scheibe

### geeignet für:

- Gipskarton, Gipsfaserplatten, Spanplatten, Faserzementplatten, Holzwolleleichtbauplatten, Hartfaserplatten, Hohlziegeldecken, Stahlsteindecken, Hohlkörperdecken, Trapezblech usw.

### zur Befestigung von:

- Lampen, Blumenampeln etc.

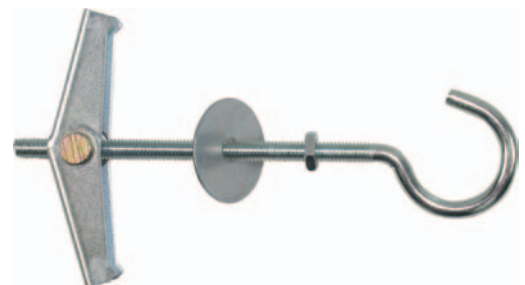

Artikel-Nr.	Artikel-Bezeichnung		VPE
10273	FEDERKL-DÜBEL M.HAKEN M3X85		50
10275	FEDERKL-DÜBEL M.HAKEN M4X95		50

1B6B6

### Technische Daten

Bohrer-Ø mm	erforderliche Hohlraumtiefe mm
11,0	27
15,0	34

## Kippsdübel mit Scheibe

### geeignet für:

- Gipskarton, Gipsfaserplatten, Spanplatten, Faserzementplatten, Holzwolleleichtbauplatten, Hartfaserplatten, Hohlziegeldecken, Stahlsteindecken, Hohlkörperdecken, Trapezblech usw.

### zur Befestigung von:

- Lampen, Regalen, Schaltern, Oberschränken, Gardinenschienen, Regalschienen, Kabelkanälen, Boilern, Garderoben etc.

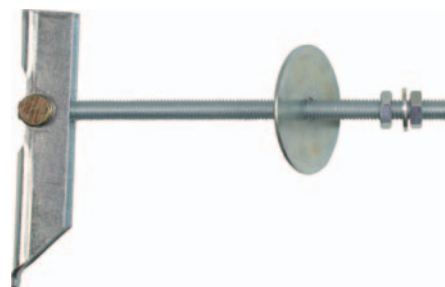

Artikel-Nr.	Artikel-Bezeichnung	VPE
10313	KIPPDÜBEL M.MU U.SCH. M 5X100	50
10315	KIPPDÜBEL M.MU U.SCH. M 6X100	50
10317	KIPPDÜBEL M.MU U.SCH. M 8X100	50
10319	KIPPDÜBEL M.MU U.SCH. M 10X100	50

1B6B6

## Kippsdübel mit Haken

### geeignet für:

- Gipskarton, Gipsfaserplatten, Spanplatten, Faserzementplatten, Holzwolleleichtbauplatten, Hartfaserplatten, Hohlziegeldecken, Stahlsteindecken, Hohlkörperdecken, Trapezblech usw.

### zur Befestigung von:

- Lampen, Blumenampeln etc.

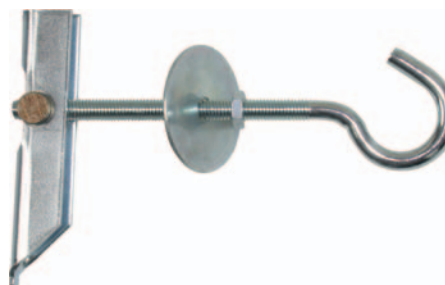

Artikel-Nr.	Artikel-Bezeichnung	VPE
10314	KIPPDÜBEL M.HAKEN M5X100	25
10316	KIPPDÜBEL M.HAKEN M6X 90	25
10318	KIPPDÜBEL M.HAKEN M8X 90	25

1B6B6

## Metall-Krallen-Dübel

- verwendbar in Poroton, Lochsteinziegeln, Bimsstein und Leichtbeton
- speziell für Leichtmontagen konstruiert
- in Gasbeton den Dübel ohne Vorbohren einschlagen
- für Stockschrauben, Holz-, Spanplatten- und Schnellbauschrauben u. a.
- entspricht den technischen Richtlinien für Gasinstallationen (TRGI) in Verbindung mit Stockschrauben

Artikel-Nr.	Abmessung	VPE
10320	6 x 32	100
10321	8 x 38	100
07872	8 x 60	100
07871	10 x 60	100

1B5A6

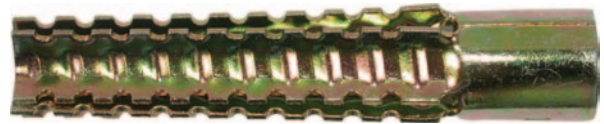

### Technische Daten

Dübellänge mm	Bohrer-Ø mm	für Schrauben Ø mm
32	8,0	5,5 - 6,0
38	10,0	7,0 - 8,0
60	10,0	7,0 - 8,0
60	12,0	8,0 - 10,0

## Messing-Spreizdübel

- verwendbar in Beton, Vollziegel, Naturstein, Klinker, Kalksandstein, Vollholz und Brettschichtholz
- mit metrischem Innengewinde
- hohe Haltewerte, drehsicher und griffig

Artikel-Nr.	Artikel-Bezeichnung	VPE
13028	MESSING-SPREIZDÜBEL M 4	100
13029	MESSING-SPREIZDÜBEL M 5	100
13030	MESSING-SPREIZDÜBEL M 6	100
13031	MESSING-SPREIZDÜBEL M 8	100
13032	MESSING-SPREIZDÜBEL M10	100
13033	MESSING-SPREIZDÜBEL M12	50
13034	MESSING-SPREIZDÜBEL M16	25

1B5A6



### Technische Daten

Dübellänge mm	Bohrer-Ø mm
16	5,5
20	6,5
23	8,0
30	11,0
34	13,0
40	16,0
42	20,0
44	22,0

## Deckennagel verzinkt

- ideal für eine universelle, schnelle, rationelle und sichere Schlagmontage auf Beton, z. B. in Verbindung mit Lochband, Schlitzband und vorgefertigten Abhängesystemen, bei Profilblech-Unterkonstruktionen für Leichtbauwände, Lattenunterkonstruktionen für verkleidete Decken oder Wände sowie bei der Befestigung von Montageschienen
- Ganzmetall-Ausführung
  - Baustoffklasse A1, nicht brennbar
  - Feuerwiderstandsklasse F 90 bis 0,25 kN bzw. F 60 bis 0,4 kN
- Bohrloch-Ø 6 mm, Bohrtiefe 40 mm und mind. Setztiefe 32 mm - rationell
- zulässige Last in Beton  $\geq$  B 25 in der Druck- bzw. Zugzone (ungerissenem bzw. gerissenem Beton) 0,5 kN

Artikel-Nr.	Artikel-Bezeichnung	VPE
07138	DECKENNAGEL DZ-N 6/35	100
07139	DECKENNAGEL DZ-N 6/65	100
07140	DECKENNAGEL DZ-O	100

(Nutzlänge mm) 1B5B5



DZ-N



DZ-O

### Technische Daten

Dübellänge mm	Nutzlänge mm
35	4,5
70	35

## Schraubanker Betonschraube



Artikelnr.	Bezeichnung	Bohr Ø	Länge	Setztiefe	Klemmbereich	Schlüsselw.	VPE
22672	BT 6x 50mm	5	50	30	20	7	100
22673	BT 8x 30mm	6,5	30	27	3	10	100
22674	BT 8x 50mm	6,5	50	30	20	10	100
22675	BT 8x 75mm	6,5	75	40	35	10	50
22676	BT 8x100mm	6,5	100	50	50	10	50
22422	BT 10x 50mm	8	50	36	14	13	50
22423	BT 10x 75mm	8	75	36	39	13	50
22424	BT 10x100mm	8	100	50	50	13	50
22399	BT 12x 60mm	10	60	50	10	17	50
22400	BT 12x 75mm	10	75	50	25	17	50
22401	BT 12x100mm	10	100	50	50	17	40
22402	BT 12x120mm	10	120	50	70	17	40
22403	BT 14x 75mm	12	75	55	20	19	25
22404	BT 14x100mm	12	100	54	46	19	25
22405	BT 14x150mm	12	150	54	96	19	20
22677	BT 18x100mm	16	100	72	28	24	15
22678	BT 18x150mm	16	150	92	58	24	10

1A155

## Betonschraube Senkkopf-Inbus



Artikelnr.	Bezeichnung	Bohr Ø	Länge	Setztiefe	Klemmbereich	Schlüsselw.	VPE
22679	BT 8x 50mm (Hex 5mm)	6,5	50	30	20	5	100
22680	BT 8x 75mm (Hex 5mm)	6,5	75	40	35	5	50
22681	BT 10x 50mm (Hex 6mm)	8	50	36	14	6	50
22682	BT 10x 75mm (Hex 6mm)	8	75	36	39	6	50
22683	BT 10x100mm (Hex 6mm)	8	100	50	50	6	50
22684	BT 12x 60mm (Hex 8mm)	10	60	45	15	8	50
22685	BT 12x 75mm (Hex 8mm)	10	75	45	30	8	50
22686	BT 12x100mm (Hex 8mm)	10	100	50	50	8	50
22687	BT 14x 75mm (Hex 10mm)	12	75	55	20	10	50
22688	BT 14x100mm (Hex 10mm)	12	100	54	46	10	50
22689	BT 14x125mm (Hex 10mm)	12	125	54	96	10	25

1A155

## Betonschraube mit Öse



Artikelnr.	Bezeichnung	Bohr Ø	Länge	Setztiefe	VPE
22690	BT 8x 50mm (Öse 12,7mm)	6,5	50	50	100
22691	BT 10x 55mm (Öse 15,2mm)	8	55	55	50
22692	BT 12x 65mm (Öse 17mm)	10	65	65	50
22693	BT 14x 75mm (Öse 21,6mm)	12	75	75	50

1A155

# Bolzenanker B, Stahl, verzinkt

## Produktbeschreibung

Der Bolzenanker B mit ETA-Zulassung eignet sich für zeitsparende Durchsteckmontagen im ungerissenen Beton sowie für Deckenabhängungen und ähnliche Verankerungen. Er verbindet hohe Tragfähigkeiten mit kleinen Achs- und Randabständen. Mehr als 150 Größen und Ausführungen ermöglichen den vielseitigen Einsatz für Mittel- bis Schwerlastanwendungen.

Der Bolzenanker B ist brandschutzgeprüft, und hat weitere europäische Zulassungen für ungerissenen Beton und abgehängte Decken.

## Anwendungen

Abgehängte Decken nach DIN 18 168 (M6-M10), Metallkonstruktionen, Kabeltrassen, Träger, Balken, Stützen, Holzkonstruktionen.

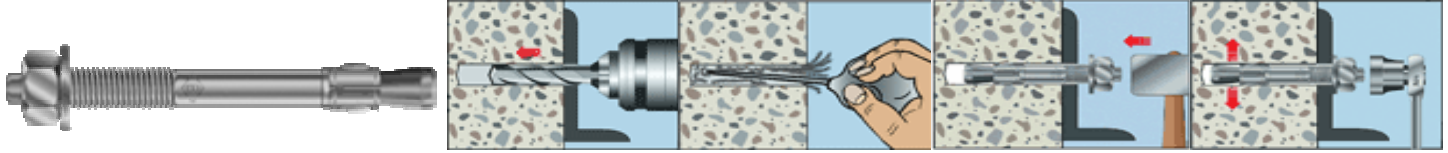

Klemmstärke/ Setztiefe Dübellänge					Klemmstärke/ Setztiefe Dübellänge				
Bezeichnung	Artikelnr.	[mm]	[mm]	Gewinde	Bezeichnung	Artikelnr.	[mm]	[mm]	Gewinde
B 6-5/40*	04335	30	5/40	M 6 x 16	B 12-50/145	04360	80	50/145	M 12 x 35
B 6-10/67	04337	48	10/67	M 6 x 20	B 12-65/160	04361	80	65/160	M 12 x 35
B 6-25/82	04338	48	25/82	M 6 x 20	B 12-85/180	04362	80	85/180	M 12 x 80
B 6-40/97	04339	48	40/97	M 6 x 20	B 12-105/200	04363	80	105/200	M 12 x 80
B 8-5/50*	04340	35	5/50	M 8 x 22	B 12-125/220	04364	80	125/220	M 12 x 80
B 8-10/60*	04341	40	10/60	M 8 x 25	B 12-145/240	01650	80	145/240	M 12 x 80
B 8-10/75	04342	55	10/75	M 8 x 25	B 12-160/255	01651	80	160/255	M 12 x 80
B 8-15/80	04343	55	15/80	M 8 x 25	B 12-190/285	04365	80	190/285	M 12 x 80
B 8-20/85	04344	55	20/85	M 8 x 25	B 12-230/325	04366	80	230/325	M 12 x 80
B 8-25/90	04345	55	25/90	M 8 x 25	B 12-260/355	04367	80	260/355	M 12 x 80
B 8-30/95	04346	55	30/95	M 8 x 25	B 16-5/90*	04368	65	5/90	M 16 x 35
B 8-45/110	04347	55	45/110	M 8 x 25	B 16-15/115*	04369	80	15/115	M 16 x 40
B 8-55/120	04348	55	55/120	M 8 x 25	B 16-30/150	04370	100	30/150	M 16 x 40
B 10-10/60*	04349	40	10/60	M 10 x 25	B 16-60/180	04371	100	60/180	M 16 x 40
B 10-10/85	04350	60	10/85	M 10 x 30	B 16-80/200	04372	100	80/200	M 16 x 80
B 10-15/90	01855	60	15/90	M 10 x 30	B 16-100/220	04373	100	100/220	M 16 x 80
B 10-20/95	01648	60	20/95	M 10 x 30	B 16-130/250	04374	100	130/250	M 16 x 80
B 10-30/105	04351	60	30/105	M 10 x 30	B 16-165/285	01652	100	165/285	M 16 x 80
B 10-45/120	04352	60	45/120	M 10 x 30	B 16-200/320	01653	100	200/320	M 16 x 80
B 10-50/125	04353	60	50/125	M 10 x 30	B 20-5/150	04375	120	5/150	M 20 x 45
B 10-70/145	04358	60	70/145	M 10 x 30	B 20-35/180	04376	120	35/180	M 20 x 45
B 10-100/175	04354	60	100/175	M 10 x 30	B 20-60/205	04377	120	60/205	M 20 x 45
B 10-140/215	04355	60	140/215	M 10 x 30	B 20-95/240	04378	120	95/240	M 20 x 45
B 12-5/75*	04356	55	5/75	M 12 x 30					
B 12-10/95*	04357	70	10/95	M 12 x 50					
B 12-15/110	01856	80	15/110	M 12 x 35					
B 12-20/115	01649	80	20/115	M 12 x 35					
B 12-30/125	04359	80	30/125	M 12 x 35					

\*) Nicht Bestandteil der Zulassung

**1B5**

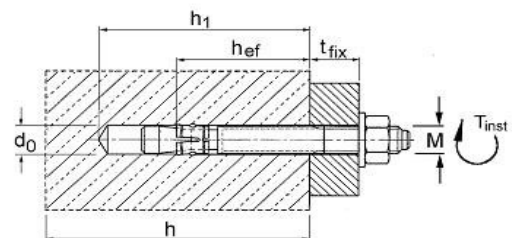

## Montagedaten

			M 6	M 8	M 10	M 12	M 16	M 20
Bohrlochdurchmesser	do	[mm]	6	8	10	12	16	20
Durchgangsloch im anschließenden Bauteil	df	[mm]	7	9	12	14	18	22
Bohrlochtiefe	h1	[mm]	55	65	70	90	110	130
Drehmoment beim Verankern	Tinst	[Nm]	34*	55*	65*	70*	90*	110*
Schlüsselweite	SW	[mm]	8	15	30	50	100	200
			10	13	17	19	24	30



# Bolzenanker B-U, Stahl, verzinkt

## Produktbeschreibung

Der Bolzenanker B mit ETA-Zulassung eignet sich für zeitsparende Durchsteckmontagen im ungerissenen Beton sowie für Deckenabhängungen und ähnliche Verankerungen. Er verbindet hohe Tragfähigkeiten mit kleinen Achs- und Randabständen. Mehr als 150 Größen und Ausführungen ermöglichen den vielseitigen Einsatz für Mittel- bis Schwerlastanwendungen.

Der Bolzenanker B ist brandschutzgeprüft, und hat weitere europäische Zulassungen für ungerissenen Beton und abgehängte Decken.

## Anwendungen

Abgehängte Decken nach DIN 18 168 (M6-M10), Metallkonstruktionen, Kabeltrassen, Träger, Balken, Stützen, Holzkonstruktionen.

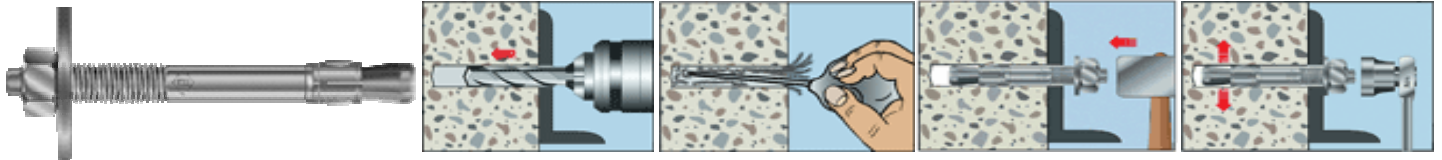

Bezeichnung	Artikelnr.	Setztiefe [mm]	Klemmstärke/ Dübellänge		U- Scheibe Ø [mm]	Gewinde
			[mm]	[mm]		
B-U 12-85/180	04425	80	85/180	44	M 12 x 80	
B-U 12-105/200	01857	80	105/200	44	M 12 x 80	
B-U 12-125/220	01858	80	125/220	44	M 12 x 80	
B-U 12-145/240	01859	80	145/240	44	M 12 x 80	
B-U 12-160/225	01860	80	160/255	44	M 12 x 80	
B-U 12-190/285	01861	80	190/285	44	M 12 x 80	
B-U 16-80/200	04426	100	80/200	56	M 16 x 80	
B-U 16-100/220	01862	100	100/220	56	M 16 x 80	
B-U 16-130/250	01863	100	130/250	56	M 16 x 80	
B-U 16-165/285	01864	100	165/285	56	M 16 x 80	
B-U 16-200/320	01865	100	200/320	56	M 16 x 80	

1B5

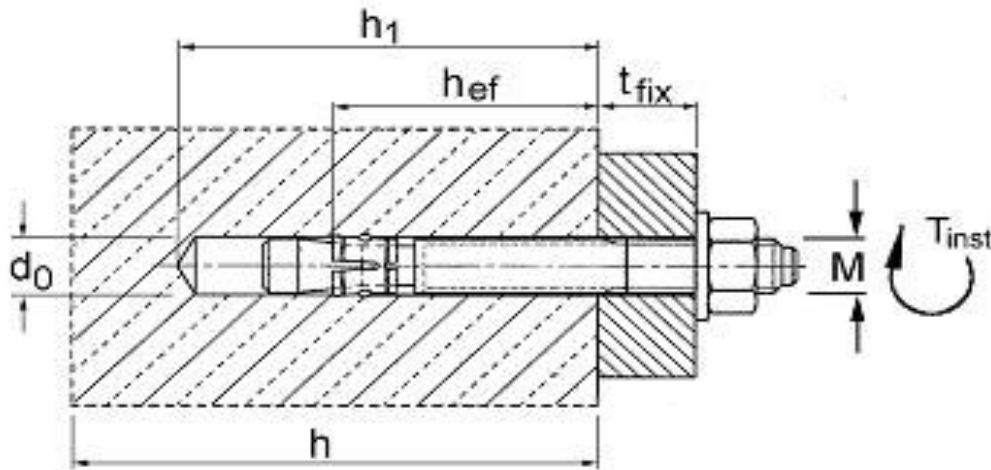

## Montagedaten

			M 12	M 16	M 20
Bohrlochdurchmesser	do	[mm]	12	16	20
Durchgangsloch im anzuschließenden Bauteil	df	[mm]	14	18	22
Bohrlochtiefe	h1	[mm]	90	110	130
			70*	90*	110*
Drehmoment beim Verankern	Tinst	[Nm]	50	100	200
Schlüsselweite	SW	[mm]	19	24	30

# Bolzenanker B, A4, Edelstahl A4

## Produktbeschreibung

Der Bolzenanker B A4 mit ETA-Zulassung eignet sich für zeitsparende Durchsteckmontagen im ungerissenen Beton sowie für Deckenabhängungen und ähnliche Verankerungen. Er verbindet hohe Tragfähigkeiten mit kleinen Achs- und Randabständen. Mehr als 150 Größen und Ausführungen ermöglichen den vielseitigen Einsatz für Mittel- bis Schwerlastanwendungen.

Der Bolzenanker B A4 ist brandschutzgeprüft, und hat weitere europäische Zulassungen für ungerissenen Beton und abgehängte Decken.

## Anwendungen

Abgehängte Decken nach DIN 18 168 (M6-M10), Metallkonstruktionen, Kabeltrassen, Träger, Balken, Stützen, Holzkonstruktionen und andere Befestigungen im Innen- und Außenbereich

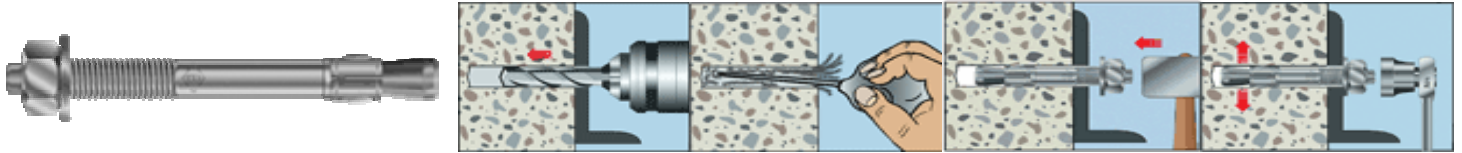

Bezeichnung	Artikelnr.	Klemmstärke/		Gewinde	Bezeichnung	Artikelnr.	Klemmstärke/		Gewinde
		Setztiefe [mm]	Dübellänge [mm]				Setztiefe [mm]	Dübellänge [mm]	
B 6-5/40 A4*	04379	30	5/40	M 6 x 16	B 12-30/125 A4	04406	80	30/125	M 12 x 70
B 6-5/52 A4*	04380	40	5/52	M 6 x 16	B 12-50/145 A4	04407	80	50/145	100
B 6-10/67 A4	04381	48	10/67	M 6 x 30	B 12-65/160 A4	04408	80	65/160	100
B 6-25/82 A4	04382	48	25/82	M 6 x 35	B 12-85/180 A4	04409	80	85/180	M 12 x 80
B 6-40/97 A4	04383	48	40/97	M 6 x 35	B 12-105/200 A4	04410	80	105/200	M 12 x 80
B 8-5/50 A4*	04384	35	5/50	M 8 x 22	B 12-125/220 A4	04411	80	125/220	M 12 x 80
B 8-10/60 A4*	04385	40	10/60	M 8 x 25	B 12-145/240 A4	04412	80	145/240	M 12 x 80
B 8-10/75 A4	04386	55	10/75	M 8 x 40	B 16-5/90 A4*	20221	65	5/90	M 16 x 35
B 8-15/80 A4	04387	55	15/80	M 8 x 45	B 16-15/115 A4*	04413	80	15/115	M 16 x 60
B 8-20/85 A4	04388	55	20/85	M 8 x 50	B 16-10/130 A4	20222	98	10/130	M 16 x 70
B 8-30/95 A4	04389	55	30/95	M 8 x 60	B 16-30/150 A4	04414	98	30/150	M 16 x 80
B 8-45/110 A4	04390	55	45/110	M 8 x 75	B 16-60/180 A4	04415	98	60/180	M 16 x 80
B 8-55/120 A4	04391	55	55/120	M 8 x 80	B 16-80/200 A4	04416	98	80/200	M 16 x 80
B 10-10/60 A4*	04392	40	10/60	M 10 x 25	B 16-100/220 A4	04417	98	100/220	M 16 x 80
B 10-10/85 A4	04393	60	10/85	M 10 x 40	B 16-130/250 A4	04418	98	130/250	M 16 x 80
B 10-15/90 A4	04394	60	15/90	M 10 x 45	B 16-200/320 A4	20223	98	200/320	M 16 x 80
B 10-20/95 A4	04395	60	20/95	M 10 x 50	B 20-5/150 A4	04419	120	5/150	M 20 x 45
B 10-30/105 A4	04396	60	30/105	M 10 x 60	B 20-35/180 A4	04420	120	35/180	M 20 x 70
B 10-45/120 A4	04397	60	45/120	M 10 x 75	B 20-60/205 A4	04422	120	60/205	M 20 x 70
B 10-50/125 A4	04398	60	50/125	M 10 x 80	B 20-95/240 A4	04423	120	95/240	M 20 x 70
B 10-70/145 A4	04399	60	70/145	M 10 x 80					
B 10-100/175 A4	04400	60	100/175	M 10 x 80					
B 10-140/215 A4	04401	60	140/215	M 10 x 80					
B 12-5/75 A4*	04402	55	5/75	M 12 x 30					
B 12-10/95 A4*	04403	70	10/95	M 12 x 50					
B 12-10/105 A4	20220	80	10/105	M 12 x 60					
B 12-15/110 A4	04404	80	15/115	M 12 x 65					
B 12-20/115 A4	04405	80	20/115	M 12 x 70					

**1B5**

\*) Nicht Bestandteil der Zulassung

**1B5**

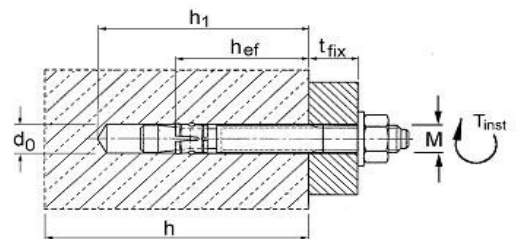

## Montagedaten

			M 6	M 8	M 10	M 12	M 16	M 20
Bohrlochdurchmesser	do	[mm]	6	8	10	12	16	20
Durchgangsloch im anzuschließenden Bauteil	df	[mm]	7	9	12	14	18	22
Bohrlochtiefe	h1	[mm]	55	65	70	90	110	130
			34*	55*	65*	70*	90*	110*
Drehmoment beim Verankern	Tinst	[Nm]	8	15	30	50	100	200
Schlüsselweite	SW	[mm]	10	13	17	19	24	30

# Bolzenanker BZ plus, BZ-U plus, Stahl, verzinkt

**MEBOLDT**

Isolier- und Befestigungstechnik

## Produktbeschreibung

Der Bolzenanker BZ plus vereint hohe zulässige Lasten mit kleinen Achs- und Randabständen.

Zeitsparende Durchsteckmontage, ohne spezielles Bohr- oder Setzwerkzeug.

Beim Einschlagen des Bolzenankers verkeilt sich die Spreizhülse im Bohrloch. Das Anziehen der Sechskant-

Mutter zieht den Konusbolzen in die Hülse, die dadurch aufspreizt und so für dauerhaften Halt sorgt.

Der BZ plus ist brandschutzgeprüft.

## Anwendungen

Verankerung mittelschwerer bis schwerer Lasten im gerissenen und ungerissenen

Beton: Stützen, Stahlträger, Ankerplatten, Kabeltrassen, Holzkonstruktionen.

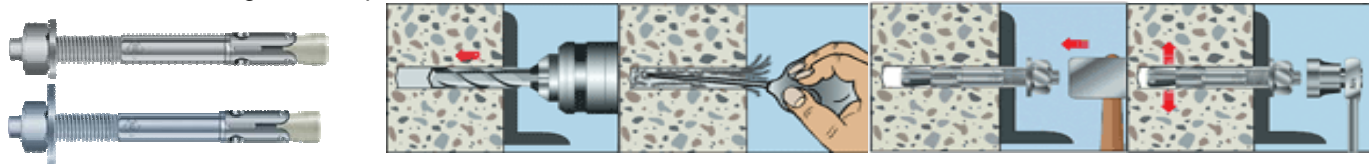

Bezeichnung	Artikelnr.	Klemmstärke/		Gewinde	Bezeichnung	Artikelnr.	Klemmstärke/		Gewinde
		Setztiefe [mm]	Dübellänge [mm]				Setztiefe [mm]	Dübellänge [mm]	
BZ 8-10/75	04445	52	10/75	M 8 x 20	BZ-U 8-10/75	20202	52	10/75	M 8 x 20
BZ 8-15/80	04446	52	15/80	M 8 x 25	BZ-U 8-15/80	20203	52	15/80	M 8 x 25
BZ 8-30/95	04448	52	30/95	M 8 x 25	BZ-U 8-30/95	20204	52	30/95	M 8 x 25
BZ 8-50/115	04449	52	50/115	M 8 x 25	BZ-U 8-50/115	20205	52	50/115	M 8 x 25
BZ 8-100/165	04450	52	100/165	M 8 x 25					
BZ 10-10/90	04451	67	10/90	M 10 x 20	BZ-U 10-10/90	20206	67	10/90	M 10 x 20
BZ 10-15/95	04452	67	15/95	M 10 x 25	BZ-U 10-15/95	20207	67	15/95	M 10 x 25
BZ 10-20/100	04453	67	20/100	M 10 x 30	BZ-U 10-20/100	20208	67	20/100	M 10 x 30
BZ 10-30/110	04454	67	30/110	M 10 x 30	BZ-U 10-30/110	20209	67	30/110	M 10 x 30
BZ 10-50/130	04455	67	50/130	M 10 x 30	BZ-U 10-50/130	20210	67	50/130	M 10 x 30
BZ 10-75/155	04456	67	75/155	M 10 x 30					
BZ 12-15/110	04457	80	15/110	M 12 x 25	BZ-U 12-15/110	20211	80	15/110	M 12 x 25
BZ 12-20/115	04458	80	20/115	M 12 x 30	BZ-U 12-30/125	20212	80	30/125	M 12 x 35
BZ 12-30/125	04459	80	30/125	M 12 x 35	BZ-U 12-50/145	20213	80	50/145	M 12 x 35
BZ 12-50/145	04460	80	50/145	M 12 x 35	BZ-U 12-125/220	20214	80	125/220	M 12 x 35
BZ 12-65/160	04461	80	65/160	M 12 x 35	BZ-U 12-160/255	20215	80	160/255	M 12 x 35
BZ 12-85/180	04462	80	85/180	M 12 x 35					
BZ 12-105/200	04463	80	105/200	M 12 x 35	BZ-U 16-25/145	20216	100	25/145	M 16 x 40
BZ 12-125/220	04464	80	125/220	M 12 x 35	BZ-U 16-100/220	20217	100	100/220	M 16 x 40
BZ 12-145/240	04465	80	145/240	M 12 x 35	BZ-U 16-140/260	20218	100	140/260	M 16 x 40
BZ 12-160/255	04466	80	160/255	M 12 x 35	BZ-U 16-180/300	20219	100	180/300	M 16 x 40
BZ 16-15/135	04467	100	15/135	M 16 x 30					
BZ 16-25/145	04468	100	25/145	M 16 x 40					
BZ 16-50/170	04469	100	50/170	M 16 x 40					
BZ 16-80/200	04470	100	80/200	M 16 x 40					
BZ 16-100/220	04471	100	100/220	M 16 x 40					
BZ 16-140/260	04472	100	140/260	M 16 x 40					
BZ 16-180/300	04473	100	180/300	M 16 x 40					

1B5

BZ 16-15/135	04467	100	15/135	M 16 x 30
BZ 16-25/145	04468	100	25/145	M 16 x 40
BZ 16-50/170	04469	100	50/170	M 16 x 40
BZ 16-80/200	04470	100	80/200	M 16 x 40
BZ 16-100/220	04471	100	100/220	M 16 x 40
BZ 16-140/260	04472	100	140/260	M 16 x 40
BZ 16-180/300	04473	100	180/300	M 16 x 40

weitere Längen auf Anfrage

1B5

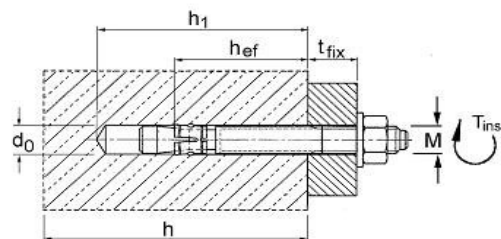

## Montagedaten

			M 8	M 10	M 12	M 16
Bohrlochdurchmesser	do	[mm]	8	10	12	16
Durchgangsloch im anzuschließenden Bauteil	df	[mm]	9	12	14	18
Bohrlochtiefe	h1	[mm]	65	70	90	110
Drehmoment beim Verankern	Tinst	[Nm]	55*	65*	70*	90*
Schlüsselweite	SW	[mm]	15	30	50	100
			13	17	19	24

# Einschlaganker E, Stahl, verzinkt,



Kurzbezeichnung	Artikelnummer	Gewinde
E M 5*	04427	M 5 x 10
E M 6	04428	M 6 x 13
E M 8	04429	M 8 x 13
E M 8x40	04430	M 8 x 20
E M 10	04431	M 10 x 15
E M 12	04332	M 12 x 18
E M 12 D**	04433	M 12 x 18
E M 12x80	04432	M 12 x 45
E M 16	04434	M 16 x 23
E M 16x80	04435	M 16 x 38
E M 20	04436	M 20 x 34

## Produktbeschreibung

Der Einschlaganker E ist ETA zugelassen und hat eine weitere ETA-Zulassung für die Verwendung für Mehrfachbefestigungen von nicht tragenden Systemen (z.B. abgehängte Decken). Durch den zweistufigen, verformbaren Spreizkonus, welcher die problemlose Spreizung der Ankerhülse in unterschiedlich festem Beton garantiert, ermöglicht der Einschlaganker E sichere und schnellere Montagen als bisher. Das Markierungsspreizwerkzeug setzt dabei auf der Ankerhülse auf und erzeugt eine sichtbare Markierung, welche die korrekte Montage bestätigt. Durch die kontrollierte Aufspreizung verringern sich die erforderlichen Rand- und Achsabstände deutlich. Probelastungen sind nach den ETA- Zulassungen nicht mehr erforderlich.

\*) nicht Bestnadteil der Zulassung

\*\*) zur Befestigung von Diamantbohrgeräten, ohne Zulassung für Bohrloch 16 x 54.

## Markierungs-Spreizwerkzeug, für Einschlaganker E



Kurzbezeichnung	Artikelnummer
E-MSW 8	20236
E-MSW 8x40	20237
E-MSW 10	20238
E-MSW 12	20239
E-MSW 12x80	20240
E-MSW 16	20241
E-MSW 16x80	20242
E-MSW 20	20243

1B5

## Spreizwerkzeug, für Einschlaganker E



Kurzbezeichnung	Artikelnummer
E-SW 5	20233
E-SW 6	13035
E-SW 8	13036
E-SW 8x40	13079
E-SW 10	13037
E-SW 12	13038
E-SW 12x80	20234
E-SW 16	13080
E-SW 16x80	20235
E-SW 20	13081

1B5

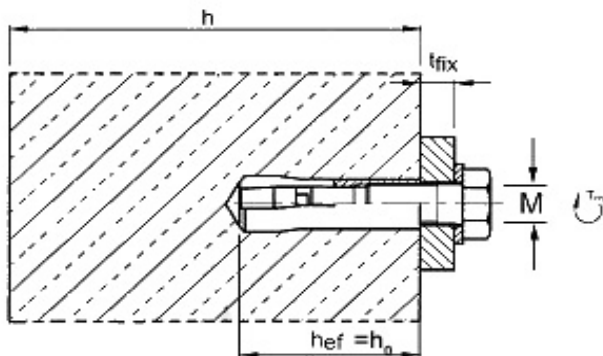

## Anwendung

Abhängungen im Heizungs-, Sanitär- und Lüftungsbereich, Verankerungen mit Gewindestangen und Schrauben, Flachstahl, Profilstahl. Die Einschlaganker E12D (Außendurchmesser 16mm) sowie ED M12 und ED M16 empfehlen wir für die Befestigung von Diamantbohrgeräten.

## Montagedaten

		M 5	M 6	M 8	M 8x40	M 10
Bohrlochdurchmesser	do [mm]	8	8	10	10	12
Durchgangsloch im anzuschließender	df [mm]	6	7	9	9	12
Bohrlochtiefe	ho [mm]	25	30	30	40	40
Drehmoment beim Verankern	Tinst [Nm]	3	4	8	8	15
		M 12	M 12x80	M 16	M 16x80	M 20
Bohrlochdurchmesser	do [mm]	15	15	20	20	25
Durchgangsloch im anzuschließender	df [mm]	14	14	18	18	22
Bohrlochtiefe	h1 [mm]	50	80	65	80	80
Drehmoment beim Verankern	Tinst [Nm]	35	35	60	60	120

# Einschlaganker E-A4, Edelstahl A4



Kurzbezeichnung	Artikelnummer	Gewinde
E M 5 A4*	04437	M 5 x 10
E M 6 A4	04438	M 6 x 13
E M 8 A4	04439	M 8 x 13
E M 8x40 A4	04440	M 8 x 20
E M 10 A4	04441	M 10 x 15
E M 12 A4	04442	M 12 x 18
E M 12x80 A4	20244	M 12 x 45
E M 16 A4	04443	M 16 x 23
E M 16x80 A4	20245	M 16 x 38
E M 20 A4	04444	M 20 x 34

\*) nicht Bestnadteil der Zulassung

**1B5**

## Produktbeschreibung

Der Einschlaganker E A4 ist ETA zugelassen und hat eine weitere ETA-Zulassung für die Verwendung für Mehrfachbefestigungen von nicht tragenden Systemen (z.B. abgehängte Decken). Durch den zweistufigen, verformbaren Spreizkonus, welcher die problemlose Spreizung der Ankerhülse in unterschiedlich festem Beton garantiert, ermöglicht der Einschlaganker E sichere und schnellere Montagen als bisher. Das Markierungsspreizwerkzeug setzt dabei auf der Ankerhülse auf und erzeugt eine sichtbare Markierung, welche die korrekte Montage bestätigt. Durch die kontrollierte Aufspreizung verringern sich die erforderlichen Rand- und Achsabstände deutlich.

Probelastungen sind nach den ETA- Zulassungen nicht mehr erforderlich.

## Markierungs-Spreizwerkzeug, für Einschlaganker E



Kurzbezeichnung	Artikelnummer
E-MSW 8	20236
E-MSW 8x40	20237
E-MSW 10	20238
E-MSW 12	20239
E-MSW 12x80	20240
E-MSW 16	20241
E-MSW 16x80	20242
E-MSW 20	20243

**1B5**

## Spreizwerkzeug, für Einschlaganker E



Kurzbezeichnung	Artikelnummer
E-SW 5	20233
E-SW 6	13035
E-SW 8	13036
E-SW 8x40	13079
E-SW 10	13037
E-SW 12	13038
E-SW 12x80	20234
E-SW 16	13080
E-SW 16x80	20235
E-SW 20	13081

**1B5**

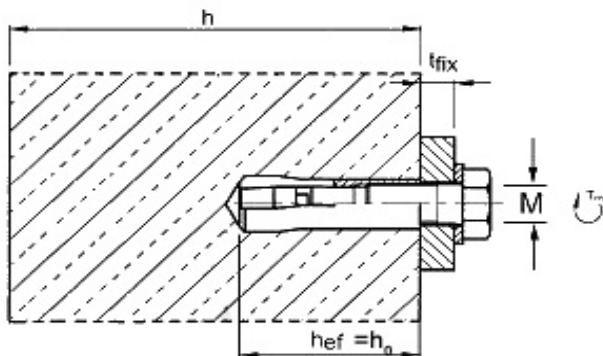

## Anwendung

Abhängungen im Heizungs-, Sanitär- und Lüftungsbereich sowie andere Befestigungen im Außenbereich.

## Montagedaten

		M 5	M 6	M 8	M 8x40	M 10
Bohrlochdurchmesser	do [mm]	8	8	10	10	12
Durchgangsloch im anzuschließender	df [mm]	6	7	9	9	12
Bohrlochtiefe	ho [mm]	25	30	30	40	40
Drehmoment beim Verankern	Tinst [Nm]	3	4	8	8	15
		M 12	M 12x80	M 16	M 16x80	M 20
Bohrlochdurchmesser	do [mm]	15	15	20	20	25
Durchgangsloch im anzuschließender	df [mm]	14	14	18	18	22
Bohrlochtiefe	h1 [mm]	50	80	65	80	80
Drehmoment beim Verankern	Tinst [Nm]	35	35	60	60	120

# Schwerlastanker SZ

## Produktbeschreibung

Der Schwerlastanker SZ (ETA, Option 1) ist ein hochleistungsfähiges Durchsteckankersystem mit dreifach spreizender Spezialhülse, welche bei kleinen Rand- und Achsabständen sehr hohe zulässige Lasten ermöglicht. Der Kunststoff-Pressring sichert das dauerhafte Verspannen des Befestigungsteils gegen den Untergrund und verhindert ein Mitdrehen des Ankers bei der Montage.

Der Schwerlastanker SZ ist in drei Ausführungen lieferbar. Er ist vom Bundesamt für Bevölkerungsschutz in Bern schockgeprüft.

## Anwendungen

Mittel- bis Schwerlastbefestigungen im gerissenen und ungerissenen Beton:

Ankerplatten, Stützen, Geländer, Hochregale, Träger, Maschinen, Gerüste, Konsolen

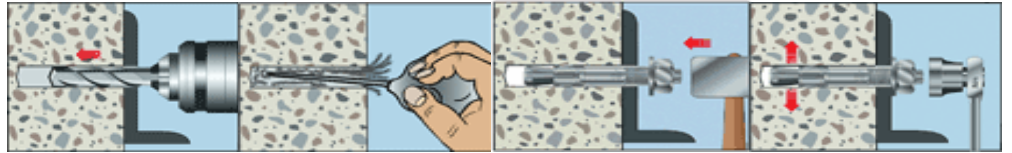
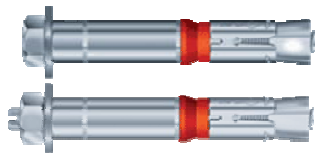

Klemmstärke/					Klemmstärke/				
Bezeichnung	Artikelnr.	Setztiefe [mm]	Dübellänge [mm]	Gewinde	Bezeichnung	Artikelnr.	Setztiefe [mm]	Dübellänge [mm]	Gewinde
SZ-S 10/0	20303	60	0/60	M 6	SZ-B 10/0	20324	60	0/69	M 6
SZ-S 10/10	20304	60	10/70	M 6	SZ-B 10/10	20325	60	10/79	M 6
SZ-S 10/30	20305	60	30/90	M 6	SZ-B 10/30	20326	60	30/99	M 6
SZ-S 10/50	20306	60	50/110	M 6	SZ-B 10/50	20327	60	50/119	M 6
					SZ-B 10/100	20328	60	100/169	M 6
SZ-S 12/0	20307	70	0/70	M 8	SZ-B 12/0	20329	70	0/82	M 8
SZ-S 12/10	20308	70	10/80	M 8	SZ-B 12/10	20330	70	10/92	M 8
SZ-S 12/30	20309	70	30/100	M 8	SZ-B 12/30	20331	70	30/112	M 8
SZ-S 12/50	20310	70	50/120	M 8	SZ-B 12/50	20332	70	50/132	M 8
					SZ-B 12/100	20333	70	100/182	M 8
SZ-S 15/0	20311	85	0/85	M 10	SZ-B 15/0	20334	85	0/98	M 10
SZ-S 15/15	20312	85	15/100	M 10	SZ-B 15/15	20335	85	15/113	M 10
SZ-S 15/25	20313	85	25/110	M 10	SZ-B 15/25	20336	85	25/123	M 10
SZ-S 15/45	20314	85	45/130	M 10	SZ-B 15/45	20337	85	45/143	M 10
SZ-S 15/95	20315	85	95/180	M10	SZ-B 15/95	20338	85	95/193	M 10
					SZ-B 18/0	20339	95	0/115	M 12
SZ-S 18/0	20316	95	0/100	M 12	SZ-B 18/10	20340	95	10/125	M 12
SZ-S 18/10	20317	95	10/110	M 12	SZ-B 18/20	20341	95	20/135	M 12
SZ-S 18/20	20318	95	20/120	M 12	SZ-B 18/40	20342	95	40/155	M 12
SZ-S 18/40	20319	95	40/140	M 12	SZ-B 18/70	20343	95	70/185	M 12
SZ-S 18/70	20320	95	70/170	M 12	SZ-B 18/100	20344	95	100/215	M 12
					SZ-B 24/0	20345	120	0/141	M 16
SZ-S 24/0	20321	120	0/120	M 16	SZ-B 24/20	20346	120	20/161	M 16
SZ-S 24/20	20322	120	20/140	M 16	SZ-B 24/50	20347	120	50/191	M 16
SZ-S 24/50	20323	120	50/170	M 16	SZ-B 24/100	20348	120	100/241	M 16

1B5

1B5

Montagedaten			SZ 10	SZ 12	SZ 15	SZ 18	SZ 24
			M 6	M 8	M 10	M 12	M 16
Bohrlochdurchmesser	do	[mm]	10	12	15	18	24
Durchgangsloch im anschließenden Bauteil	df	[mm]	12	14	17	20	26
		[mm]	65	80	95	105	120
Bohrlochtiefe	h1						
Drehmoment beim Verankern	Tinst	[Nm]	15/12*	30/35*	50/65	80/100*	120
Schlüsselweite	SW	[mm]	10	13	17	19	24
Schlüsselweite Außensechskant	SWHex	[mm]	5	6	8	10	

\* Anzugsdrehmoment beim Verankern für SZ-SK (mit Senkkopf)

# Schwerlastanker SZ-SK

## Produktbeschreibung

Der Schwerlastanker SZ (ETA, Option 1) ist ein hochleistungsfähiges Durchsteckankersystem mit dreifach spreizender Spezialhülse, welche bei kleinen Rand- und Achsabständen sehr hohe zulässige Lasten ermöglicht. Der Kunststoff-Pressring sichert das dauerhafte Verspannen des Befestigungsteils gegen den Untergrund und verhindert ein Mitdrehen des Ankers bei der Montage. Der Schwerlastanker SZ ist in drei Ausführungen lieferbar. Er ist vom Bundesamt für Bevölkerungsschutz in Bern schockgeprüft.

## Anwendungen

Mittel- bis Schwerlastbefestigungen im gerissenen und ungerissenen Beton:  
Ankerplatten, Stützen, Geländer, Hochregale, Träger, Maschinen, Gerüste, Konsolen

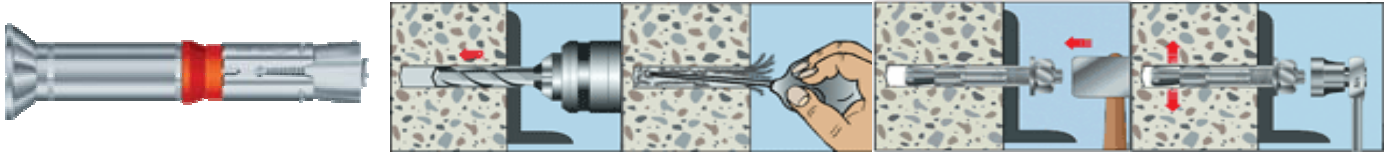

Bezeichnung	Artikelnr.	Setztiefe [mm]	Klemmstärke/		Gewinde
			Dübellänge [mm]		
SZ-SK 10/10	13138	60	10/65		M 6
SZ-SK 10/25	13139	60	25/80		M 6
SZ-SK 10/45	13140	60	45/100		M 6
SZ-SK 12/10	13141	70	10/75		M 8
SZ-SK 12/25	13142	70	25/90		M 8
SZ-SK 12/50	13143	70	50/115		M 8
SZ-SK 15/10	13144	85	10/85		M 10
SZ-SK 15/25	13145	85	25/100		M 10
SZ-SK 15/35	20349	85	35/110		M 10
SZ-SK 15/50	13146	85	50/125		M 10
SZ-SK 18/20	13147	95	20/110		M 12
SZ-SK 18/40	13148	95	40/130		M 12

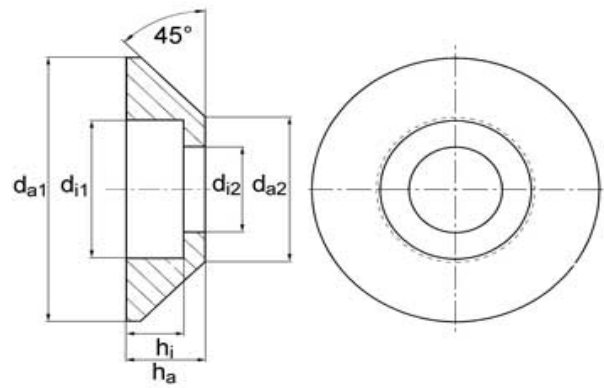

1B5

## Maße Senkkopf [mm]

	da1	di1	da2	di2	ha	hi
SK 10 M 6	20	10,5	11	6,5	6	4
SK 12 M 8	24	13,5	14	8,5	7,5	5
SK 15 M 10	30	16,5	17	10,5	10,5	6,5
SK 18 M 12	32	18,5	19	12,5	12	7,5

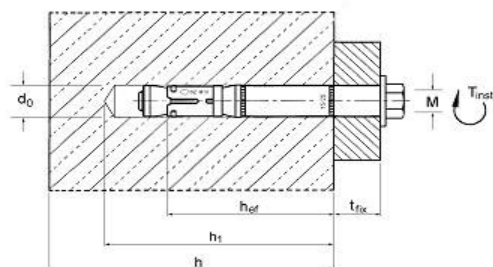

Montagedaten			SZ 10	SZ 12	SZ 15	SZ 18	SZ 24
			M 6	M 8	M 10	M 12	M 16
Bohrlochdurchmesser	do	[mm]	10	12	15	18	24
Durchgangsloch im anschließenden Bauteil	df	[mm]	12	14	17	20	26
		[mm]	65	80	95	105	120
Bohrlochtiefe	h1						
Drehmoment beim Verankern	Tinst	[Nm]	15/12*	30/35*	50/65	80/100*	120
Schlüsselweite	SW	[mm]	10	13	17	19	24
Schlüsselweite Außensechskant	SWHex	[mm]	5	6	8	10	

\* Anzugsdrehmoment beim Verankern für SZ-SK (mit Senkkopf)

# Injektionssystem VMZ-verzinkt

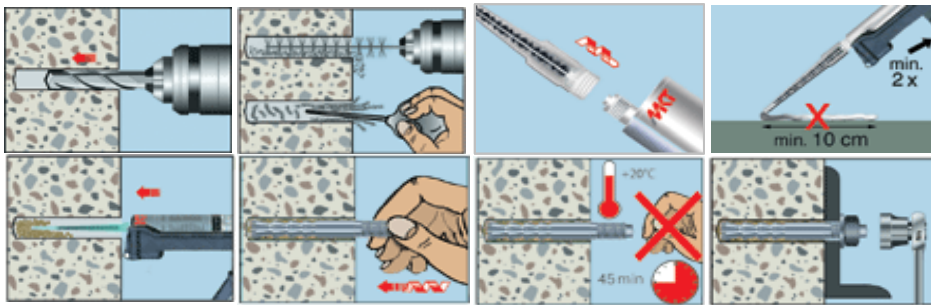

Bohrlöcher senkrecht zur Betonoberfläche erstellen; sehr sorgfältig mit Stahlbürste und Ausbläser reinigen; Statikmischer auf Kartusche aufschrauben; Vorlauf verwerfen; Bohrloch vom Bohrgrund aus verfüllen. Befestigungselement per Hand einstecken, Aushärtezeiten beachten; vorgeschriebenes Drehmoment aufbringen.

## Ankerstange VMZ verzinkt



## Kartusche VMZ 345

Vinylester, styrolfrei  
Inhalt: 345 ml  
Art.Nr.: 20246

Kurzbezeichnung	Art.Nr.	Setztiefe	Klemmstärke/ Dübellänge	Gewinde
		[mm]	[mm]	
VMZ-A 8-15/80	20275	52	15/80	22
VMZ-A 8-30/95	20276	52	30/95	31
VMZ-A 8-45/110	20277	52	45/110	31
VMZ-A 10-10/85	20278	63	31/321	17,5
VMZ-A 10-20/95	20279	63	20/95	27
VMZ-A 10-30/105	20280	63	30/105	27
VMZ-A 10-60/135	20281	63	60/135	47
VMZ-A 10-100/175	20282	63	100/175	57
VMZ-A 12-10/110	20283	84	10/110	21
VMZ-A 12-25/125	20284	84	25/125	36
VMZ-A 12-50/150	20285	84	50/150	46
VMZ-A 12-100/200	20286	84	100/200	71
VMZ-A 12-125/225	20287	84	125/225	71
VMZ-A 12-165/265	20288	84	165/265	71
VMZ-A 12-25/145	20289	104	25/145	31
VMZ-A 12-60/180	20290	104	60/180	56
VMZ-A 12-100/220	20291	104	100/220	61
VMZ-A 16-30/180	20292	130	30/180	44
VMZ-A 16-60/210	20293	130	60/210	55
VMZ-A 16-100/250	20294	130	100/250	65
VMZ-A 16-165/315	20295	130	165/315	90
VMZ-A LG 20-20/225	20296	180	20/225	42,5
VMZ-A 20-25/230	20297	180	25/230	35
VMZ-A 20-50/255	20298	180	50/255	47,5
VMZ-A 20-100/305	20299	180	100/305	72,5
VMZ-A LG 24-50/290	20300	215	50/290	75
VMZ-A 24-50/290	20301	215	50/290	75
VMZ-A 24-100/340	20302	215	100/340	83

1B5



### Produktbeschreibung

In der Kartusche sind Kunstharz und Härter getrennt. Beide Komponenten werden mit der Auspreßpistole durch den aufgeschraubten Mischer gepreßt, in diesem gemischt und in das gereinigte Bohrloch injiziert. Die Ankerstange wird von Hand eingesteckt. Der Mörtel härtet aus und bildet an der Bohrlochwand mit dem Beton einen starken äußeren Verbund. Der innere, formschlüssige Verbund zwischen Mörtel und dem konischen Bereich der Ankerstange wird nach dem Aushärten durch Aufbringen des Drehmomentes gelöst. Ankerstange und der ausgehärtete Mörtel funktionieren dann wie Spreizdübel mit sehr günstigem Abstandsverhalten.

### Mörtel VMZ

auf Vinylester-Basis, styrolfrei: exzellente Tragfähigkeiten im gerissenen und ungerissenen Beton, brandschutzgeprüft

### Anwendung

Verankerung schwerer Lasten im gerissenen und ungerissenen Beton, wie beispielsweise Stahlträger, Stahlstützen, Geländer, Konsolen.

### Montagedaten

		M 8	M 10	M 12 -80	M 12 -100	M 16	M 20	M 24
Bohrerinnendurchmesser	do [mm]	10	12	14	14	18	24	26
Bohrlochtiefe	h1 [mm]	55	65	85	105	133	180	215
Drehmoment beim Verankern	Tinst [Nm]	10	20	40	40	60	80	120
Schlüsselweite	SW [mm]	13	17	19	19	24	30	36
Mörtelbedarf / Bohrloch	[ml]	4,1	6,1	8,6	9,2	14,5	30,1	36,6
Bohrlöcher / Kartusche (345ml)	[-]	73	49	34	32	20	9	8

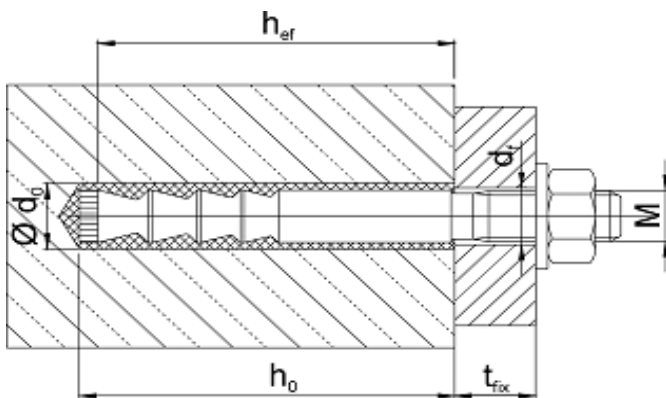

Eine ausführliche Montageanleitung wird mit dem Produkt geliefert.

Temperatur Mörtel/Untergrund	Verarbeitungszeit [min]	Aushärtezeit in [min]	Aushärtezeit in feuchtem Beton [min]
+ 40 °C	1,4	15	30
+ 35 °C	2	20	40
+ 30 °C	4	25	50
+ 20 °C	6	45	90
+ 10 °C	12	80	160
+ 5 °C	20	120	240
0 °C	45	180	360
-5°C	90	330	660

# Injektionssystem VMZ

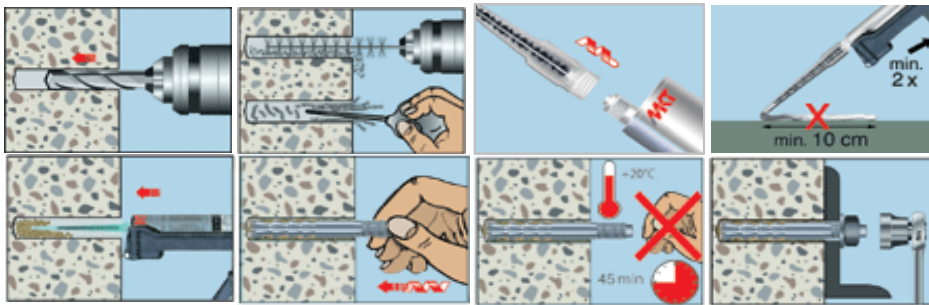

Bohrlöcher senkrecht zur Betonoberfläche erstellen; sehr sorgfältig mit Stahlbürste und Ausbläser reinigen; Statikmischer auf Kartusche aufschrauben; Vorlauf verwerfen; Bohrloch vom Bohrgrund aus verfüllen. Befestigungselement per Hand einstecken, Aushärtezeiten beachten; vorgeschriebenes Drehmoment aufbringen.

Ankerstange VMZ A4, Edelstahl A4



Kartusche VMZ 345



Vinylester, styrolfrei  
 Inhalt: 345 ml  
 Art.Nr.: 20246

Kurzbezeichnung	Art.Nr.	Setztiefe	Klemmstärke/ Dübellänge	Gewinde
		[mm]	[mm]	
VMZ-A 8-15/80 A4	20247	52	15/80	22
VMZ-A 8-30/95 A4	20248	52	30/95	31
VMZ-A 8-45/110 A4	20249	52	45/110	31
VMZ-A 10-10/85 A4	20250	63	31/321	17,5
VMZ-A 10-20/95 A4	20251	63	20/95	27
VMZ-A 10-30/105 A4	20252	63	30/105	27
VMZ-A 10-60/135 A4	20253	63	60/135	47
VMZ-A 10-100/175 A4	20254	63	100/175	57
VMZ-A 12-10/110 A4	20255	84	10/110	21
VMZ-A 12-25/125 A4	20256	84	25/125	36
VMZ-A 12-50/150 A4	20257	84	50/150	46
VMZ-A 12-100/200 A4	20258	84	100/200	71
VMZ-A 12-125/225 A4	20259	84	125/225	71
VMZ-A 12-165/265 A4	20260	84	165/265	71
VMZ-A 12-25/145 A4	20261	104	25/145	31
VMZ-A 12-60/180 A4	20262	104	60/180	56
VMZ-A 12-100/220 A4	20263	104	100/220	61
VMZ-A 16-30/180 A4	20264	130	30/180	44
VMZ-A 16-60/210 A4	20265	130	60/210	55
VMZ-A 16-100/250 A4	20266	130	100/250	65
VMZ-A 16-165/315 A4	20267	130	165/315	90
VMZ-A LG 20-20/225 A4	20268	180	20/225	42,5
VMZ-A 20-25/230 A4	20269	180	25/230	35
VMZ-A 20-50/255 A4	20270	180	50/255	47,5
VMZ-A 20-100/305 A4	20271	180	100/305	72,5
VMZ-A LG 24-50/290 A4	20272	215	50/290	75
VMZ-A 24-50/290 A4	20273	215	50/290	75
VMZ-A 24-100/340 A4	20274	215	100/340	83

VMZ HCR (1.4529) auf Anfrage erhältlich

1B5

## Verbundanker VE-P 10

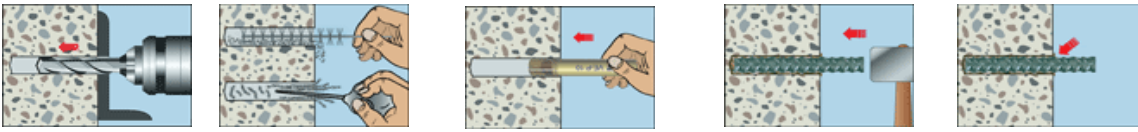

Verbundeinschlagpatrone VE-P, sichere und schnelle Hammermontage von Bewehrungsstahl



Kurzbezeichnung	Art.Nr.	Für Bewehrungsstahl Ø [mm]
VE-P 10	13211	10
VE-P 12	13212	12
VE-P 16	13213	14
VE-P 16	13213	16
VE-P 20	13214	20

**1B5**

### Produktbeschreibung

Die Verbundeinschlagpatrone wird zur sicheren Verankerung von geripptem Bewehrungsstahl in Beton verwendet. Die Glaspatrone wird beim Einschlagen des Bewehrungsstahls zerstört und Kunstharz und Härter vermengen sich zu einem schnell härtenden Kunstharzmörtel, welcher den Stab spreizdruckfrei im Beton verankert.

Schnellmontage ohne Spezialwerkzeuge, gebrauchsfertig portioniert.

### Anwendung

Sichere, schnelle und abfallfreie Befestigung von profiliertem Bewehrungsstahl im ungerissenen Beton.

### Montagedaten

	VE-P 10	VE-P 12	VE-P 16	VE-P 16	VE-P 20
Betonstahl BST 500-S	10	12	14	16	20
Anzahl Patronen	1 2	1 2	1 2	1 2	1 2
Bohrloch-					
durchmesser do [mm]	13 13	15 15	18 18	20 20	24 24
Bohrlochtiefe h1 [mm]	85 170	110 220	130 260	140 280	185 370

### Ausblaspumpe

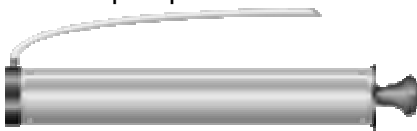

Kurzbezeichnung	Art.Nr.	Für Bohrloch Ø [mm]
ZU-AP	07972	10/35

**1B5**

### Reinigungsbürste mit Holzquergriff



Kurzbezeichnung	Art.Nr.	Für Bohrloch Ø
STB-H 14	13208	8 - 13
STB H 18	13209	14 - 19
STB H 28	13210	20 - 28

**1B5**

# Verbundanker V-P

## Produktbeschreibung

Das Verbundankersystem V (DIBt-Zulassung) besteht aus einer Glaspatrone gefüllt mit Kunstharz, Härter und Quarzzuschlagstoffen sowie einer Ankerstange V-A bzw. einer Innengewindehülse. Die Komponenten in der Glaspatrone werden beim Eindrehen der Ankerstange zu einem schnellhärtenden Mörtel vermischt. Dieses bewährte Befestigungssystem erzeugt keine Spreizkräfte und ermöglicht deshalb kleinste Rand- und Achsabstände. Das Bohrloch wird durch den Kunstharzmörtel abgedichtet.

## Anwendung

Schwerlastbefestigungen im ungerissenen Beton im Innen- und Außenbereich: Stahlträger, Ankerplatten, Konsolen, Geländer, Leitplanken, Straßenbeleuchtung, Schallschutzwände. Befestigungen in altem oder feuchtem Beton.

## Programm

### Mörtelpatrone V-P, Zwei-Komponenten-Glaspatrone



Kurzbezeichnung	Artikelnummer
V-P 8	04478
V-P 10	04479
V-P 12	04480
V-P 14	04481
V-P 16	04482
V-P 20	04483
V-P 24	04484
V-P 30	04485
V-P 22*	04486

\*) für V-IG 16, nicht Bestandteil der Zulassung

### Ankerstange V-A, Stahl, verzinkt



Kurzbezeichnung	Artikelnummer	Max. Klemmstärke
V-A 8 x 110	04487	20
V-A 8 x 150	04552	60
V-A 10 x 130	04488	30
V-A 10 x 165	04489	65
V-A 10 x 190	04490	90
V-A 12 x 135	20227	10
V-A 12 x 160	04491	35
V-A 12 x 210	04492	85
V-A 12 x 220	04493	95
V-A 12 x 250	04494	125
V-A 12 x 300	04495	175
V-A 14 x 170	04496	35

Kurzbezeichnung	Artikelnummer	Max. Klemmstärke
V-A 16 x 165	04497	20
V-A 16 x 190	04498	45
V-A 16 x 230	04499	85
V-A 16 x 250	04500	105
V-A 16 x 300	04501	155
V-A 20 x 220	04502	20
V-A 20 x 260	04503	60
V-A 20 x 300	04504	100
V-A 24 x 260	04505	15
V-A 24 x 300	04506	55
V-A 30 x 380*)	04507	70

Weitere Längen lieferbar.

1B5

\*) Setzwerkzeug Art. Nr. 20230 bitte extra bestellen..

## Aushärtezeit

Temperatur im Untergrund [°C]	Aushärtezeit (min)
>20	10
+10 bis +20	20
0 bis +10	60

Bei feuchtem Bohrloch gelten die gleichen Aushärtezeiten.

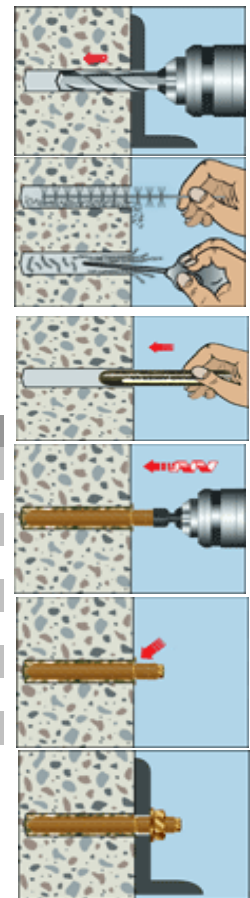

## Montage in Hohlsteinen

Bei der Montage in Hohlsteinen ist eine Siebhülse zu verwenden, die vollständig mit Kunstharzmörtel verfüllt wird. Der Gewindebolzen oder die Innengewindehülse kann danach von Hand eingesteckt werden.

### Siebhülse VM-SH, Kunststoff



Kurzbezeichnung	Art.Nr.	Bohrloch Ø x Tiefe [mm]	Passend für	
			Gewindebolzen	Innengewindehülsen
VM-SH 12 x 50	10150	12 x 60	VM-M 6; 8	VM-IG 6
VM-SH 16 x 85	10151	16 x 95	VM-M 8 - 12	VM-IG 8
VM-SH 16 x 130	10152	16 x 140	VM-M 8 - 12	-
VM-SH 20 x 85	10153	20 x 95	VM-M 16	VM-IG 10; 12

**1B5**

### Gewindebolzen VM-A, Stahl, verzinkt



Kurzbezeichnung	Art.Nr.	Gewinde	Passend für Siebhülsen	Max. Klemmstärke
				t <sub>fix</sub> [mm]
VM-A 6 x 70	13216	M6 x 70	VM -SH 12	15
VM-A 8 x 100	20224	M8 x 100	VM -SH 12 (16)	45 (5)
VM-A 10 x 110	20225	M10 x 110	VM -SH 16	15
VM-A 10 x 135	20226	M10 x 135	VM -SH 16	40
VM-A 12 x 115	13217	M12 x 115	VM -SH 16	20

**1B5**

### Innengewindehülse VM-IG, Stahl, verzinkt



Kurzbezeichnung	Art.Nr.	Innengewinde [mm]	Passend für Siebhülsen
VM-IG M 6	13223	M 6 x 40	VM -SH 12 x 50
VM-IG M 8	13224	M 8 x 70	VM -SH 16 x 85
VM-IG M 10	13225	M 10 x 70	VM -SH 20 x 85
VM-IG M 12	13226	M 12 x 70	VM -SH 20 x 85

**1B5**

### Siebhülse VM-SH, Metall, zuschneidbar



Kurzbezeichnung	Art.Nr.	Bohrloch Ø [mm]	Für Gewindebolzen
VM-SH 12 x 1000	18791	12	M 6 - M 8
VM-SH 16 x 1000	18792	16	M 10
VM-SH 22x 1000	18793	22	M 12, M 14

**1B5**

# Injektionsmörtel VM

Jeder Kartusche ist ein Statikmischer beige packt. Alle Kartuschen haben eine Schraubkappe.

## Kartuschen

<p><b>Kartusche VM-SF 150</b></p> <p>Vinylester, styrolfrei Inhalt: 150 ml Art.Nr.:20231</p>	
<p><b>Kartusche VM-SF 300</b></p> <p>Vinylester, styrolfrei Inhalt: 300 ml Art.Nr.: 04566</p>	
<p><b>Kartusche VM-SF 345</b></p> <p>Vinylester, styrolfrei Inhalt: 345 ml Art.Nr.: 04569</p>	
<p><b>Kartusche VM-SF 380</b></p> <p>Vinylester, styrolfrei, Aluminiumkartusche Inhalt: 380 ml Art.Nr.: 04570</p>	
<p><b>Kartusche VM-K 345</b></p> <p>Injektionsmörtel, styrolfrei Inhalt: 345 ml Art.Nr.: 04567</p>	
<p><b>Kartusche VM-PY 380</b></p> <p>Injektionsmörtel Inhalt: 380 ml Art.Nr.: 20232</p>	

## Produktbeschreibung

Das Injektionssystem VM ist eine universelle, spreizdruckfreie Verankerung, die für nahezu alle Baustoffe geeignet ist. Er besteht aus einem Kunstharz, Füllstoffen, sowie einer separat angebrachten Härterkomponente, enthalten in einer Kartusche. Mit der Auspresspistole VM-P werden die Komponenten durch den Statikmischer VM-X bei Massivbaustoffen direkt in das Bohrloch, bei Lochstein-Mauerwerk in eine zuvor eingebaute Siebhülse gefüllt. Das Verankerungselement wird von Hand eingesteckt. Der Injektionsmörtel härtete aus und verbindet das Verankerungselement sicher mit dem Untergrund. Angebrochene Kartuschen können später durch den Austausch des Statikmischers weiter verwendet werden.

**Typ VM-SF** Injektionsmörtel auf Vinylester-Basis, styrolfrei: exzellente Tragfähigkeiten in Beton und Vollstein, auch für Hohlbausteine geeignet, verlängerte Haltbarkeitsdauer, brandschutzgeprüft, gute Eignung für Bewehrungsanschlüsse.

**Typ VM-K** Injektionsmörtel styrolfrei: gute Tragfähigkeiten in Beton und Vollstein

**Typ VM-PY** Injektionsmörtel: wirtschaftliches Befestigungssystem für Beton und Vollsteine bei trockenem Untergrund.

## Anwendung

Alle Mörtelarten: leichte bis mittelschwere Befestigungen, wie beispielsweise Vordächer, Rahmen, Verkleidungen, Holzkonstruktionen. Befestigungen in Beton

VM-SF: mittelschwere bis schwere Befestigungen (Sitze, Geländer, Straßenbeleuchtungen, Leitplanken, Bewehrungen)

VM-K: mittelschwere Befestigungen (Handläufe, Fenster, Stahlkonstruktionen, Träger)

VM-PY: allgemeine Befestigung bei trockenen Untergründen

1B5

## Montage in Beton



## Montage in Hohlsteinen

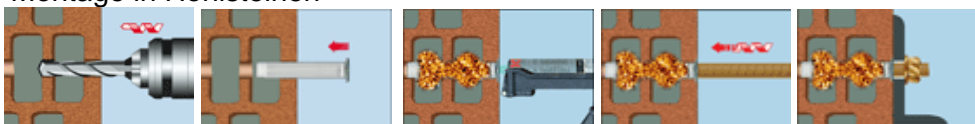

## Pistolen

### **Pistole VM-P 345**



Standardausführung für Kartuschen 345ml,  
auch für Silikonkartuschen geeignet  
Art.Nr.:04573

### **Pistole VM-P 345 Profi**

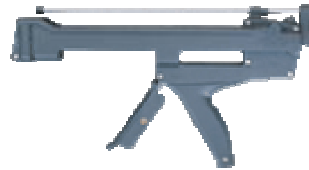

Profiausführung für Kartuschen 345 und 150 ml, auch für Silikonkartuschen  
geeignet

Art.Nr.: 04574

### **Pistole VM-P 380**



Standardausführung für Kartuschen 380ml  
Art.Nr.: 28353005

### **Pistole VM-P 380 Profi**



Profiausführung für Kartuschen 380ml  
Art.Nr.: 04575

**1B5**

# Schnell-Zement

- frei von Chlorid - keine Korrosion mit den verarbeiteten Materialien - universell einsetzbar
- Bindezeit 3-5 Minuten - schnelles Montieren mit früher Belastbarkeit - Zeitersparnis
- mineralisch gebundener Schnell-Zement - fertig gemischte Rezeptur
- geeignet zum Zementieren und Verankern von: Türzargen, Zier- und Schutzgittern, Heizkörpern, Markisen, Rolläden, WC- und Bidet-Trägern, Garagentoren, Briefkästen, Geländern und Stützen, Außenleuchten, Zaunanlagen, Tankanlagen, Kanalisation innen und außen, Sprechanlagen, Rohren, Leitungen, Kaminabdeckungen und vieles mehr



## Lagerung:

- Montagezement ist im original verschlossenen Gebinde bei trockener Lagerung ca. 6 Monate lagerfähig

## Verarbeitungsempfehlung:

- Untergrund ausreichend vornässen. Den Montagezement mit sauberem Wasser zu einer plastischen Masse anrühren. Angesteifte Mischung nicht mehr mit Wasser verdünnen

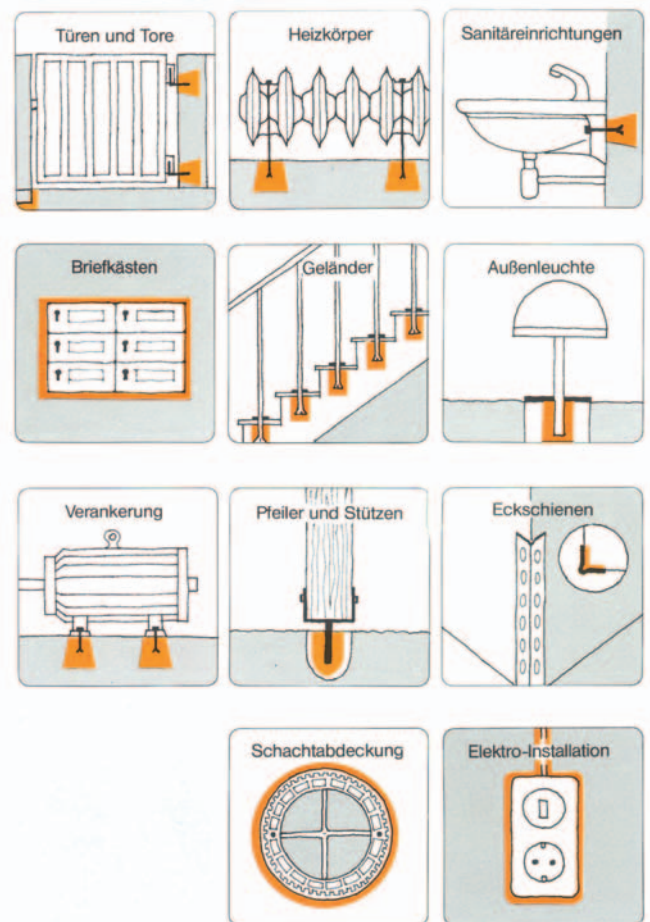

### Technische Daten

<b>Tropfzeit:</b>	1-2 min.
<b>Abbindezeit:</b>	ca. 3 min.
<b>Verarbeitungstemperatur:</b>	nicht unter 5°C, bei zu erwartendem Unter- Frost sowie auf gefrorenem grund nicht verarbeiten
<b>Wasserbedarf:</b>	ca. 0,3 L7kg = 1/3 Wasser und 2/3 Schnell-Zement

Artikel-Nr.	Artikel-Bezeichnung	VPE
13009	KG<5> SCHNELL-ZEMENT IM EIMER	5
12706	KG<15> SCHNELL-ZEMENT IM EIMER	15

(Inhalt kg)

1A41